

Recuperatore di calore per scarichi doccia e idrosanitari

ZYPHO[®]



aliaxis



Recuperatori di calore per scarichi idrosanitari Massima efficienza energetica



Zypho® è prodotto da Aliaxis, azienda leader in soluzioni innovative e sostenibili per l'acqua e l'energia.

Zypho® rispetta tutti gli standard della casa sostenibile del futuro. Con la nostra soluzione combinata di scarico e recupero energetico, ci impegniamo verso un pianeta più pulito.

Il recuperatore di calore per acque di scarico è un dispositivo che, attraverso lo scambio di calore tra l'acqua di scarico ed acqua di alimentazione dei generatori termici o direttamente dal miscelatore finale, recupera una notevole quantità di calore che altrimenti andrebbe dispersa in ambiente.

Recuperare energia termica dall'acqua calda scaricata dai dispositivi sanitari è concettualmente semplice: è infatti sufficiente utilizzare uno scambiatore di calore percorso in un ramo dall'acqua calda di scarico e dall'altro dall'acqua fredda.

Zypho® è la soluzione ideale sia per aree collettive che abitazioni private perchè consente di risparmiare recuperando il calore dall'acqua di scarico.



RISPARMIARE ENERGIA

- Ridurre il consumo di acqua calda fino al 20%.
- Contribuisce al miglioramento della classe energetica dell'edificio concorrendo alla quota di energia rinnovabile.



RISPARMIARE DENARO

- Riduce i consumi energetici.
- Detraibile fiscalmente al 50% con il bonus edilizio nel caso di ristrutturazione



RISPARMIARE TEMPO

- Dopo una semplice installazione, è pronto all'uso dal primo minuto.
- Non necessita di elettricità o batterie.
- Nessuna manutenzione.

Tre modelli per rispondere a tutte le esigenze di spazio, ideale per progetti di nuova costruzione o ristrutturazione



Sistemi passivi di recupero calore per vasche da bagno e docce

IZI30

I recuperatori di calore per docce orizzontale IZI30 sono adatti per la maggior parte delle applicazioni standard dove esiste spazio sufficiente tra la soletta e il pavimento. Può raggiungere un'efficienza energetica fino al 31%.

SLIM50

Recuperatore di calore per doccia orizzontale SLIM50 extra compatto e adattabile. Si adatta perfettamente a tutte le applicazioni e in particolar modo ai progetti di ristrutturazione grazie alla sua altezza ridotta. Può raggiungere un'efficienza fino al 50%.

PIPE60

Recuperatore di calore per doccia verticale PIPE60 a doppia parete ideale per progetti di abitazioni singole con spazio disponibile al di sotto del solaio (es. seminterrato) o per situazioni di impiego particolare in cui non sono utilizzabili dispositivi orizzontali. Può raggiungere un'efficienza fino al 60% (A seconda della dimensione del tubo scelta).

izi30 SISTEMA ORIZZONTALE STANDARD



Slim50 SISTEMA ORIZZONTALE SALVA SPAZIO



PiPe_{DW} SISTEMA VERTICALE



Funzionamento semplice ed intuitivo

Senza ZypHo®

Gli impianti attuali utilizzano tutta l'energia necessaria per riscaldare l'acqua e, dopo averla riscaldata alla temperatura desiderata dal miscelatore, tutta questa l'energia viene persa nello scarico.

Con ZypHo®

L'acqua di scarico (40°) precedentemente sprecata e l'acqua potabile vengono fatte circolare separatamente. L'acqua fredda (10°C) si preriscalda sottraendo calore all'acqua di scarico fino a 22°C, infine viene indirizzata sia al rubinetto che al preparatore di acqua calda.

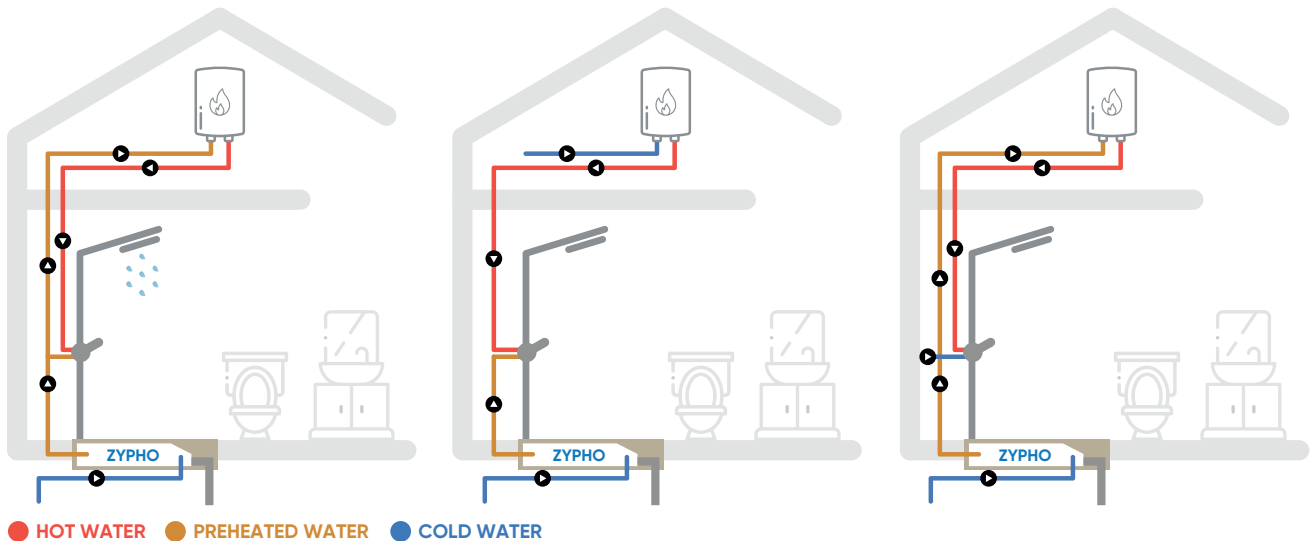

1. L'acqua preriscaldata va al miscelatore e al preparatore di acqua calda.
La configurazione più efficiente.

2. L'acqua preriscaldata va direttamente al miscelatore.

3. L'acqua preriscaldata va solo al preparatore di acqua calda.

PIPE DW recuperatore verticale per spessori ridotti

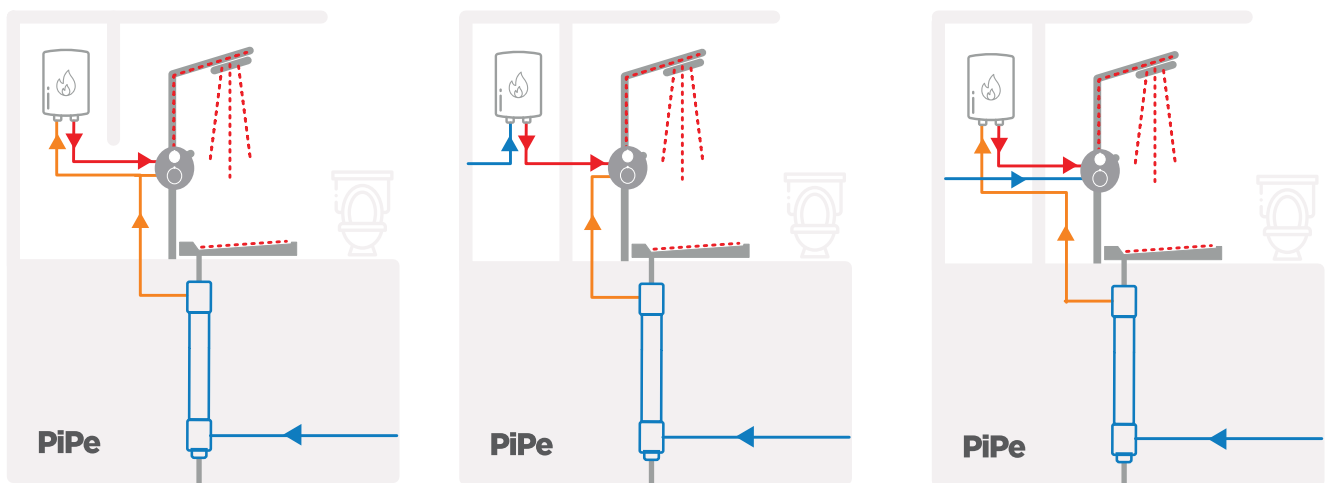

1. L'acqua preriscaldata va al miscelatore e al preparatore di acqua calda.
La configurazione più efficiente.

2. L'acqua preriscaldata va direttamente al miscelatore

3. L'acqua preriscaldata va solo al preparatore di acqua calda.

izi30 Recuperatore orizzontale standard



Ø (mm)	Versione (giunzione)	Codice	€/pz			Dim (mm)	H (mm)	Ø filetto	Incluso nell'imballo
40	Innesto	ZYI30P1	597,40	1	50	540x130	90	M 1/2"	Piletta
40	Innesto	ZYI30P2	746,75	1	50	540x130	90	M 1/2"	Chiusino
40	Incollaggio	ZYI30C1	597,40	1	50	540x130	90	M 1/2"	Piletta
40	Incollaggio	ZYI30C2	746,75	1	50	540x130	90	M 1/2"	Chiusino



Versione ad innesto

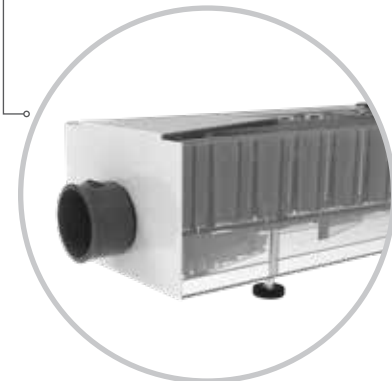

Versione ad incollaggio

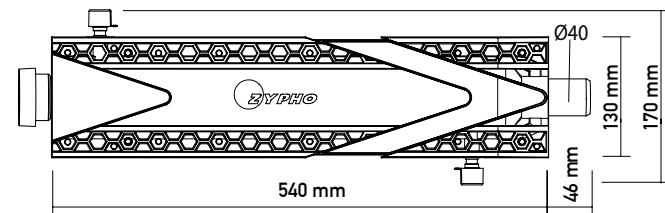
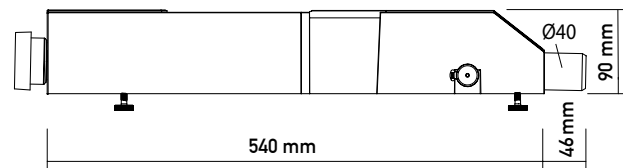

IZI30 trova la configurazione più adatta al tuo progetto

Secondo il modello scelto l'imballo comprende:

1 pz. Zypho® + 1 pz. Piletta

1 pz. Zypho® + 1 pz. Chiusino



PRESTAZIONI ED EFFICIENZA

PORTATA	EFFICIENZA ⁽¹⁾	PERDITA DI PRESSIONE
5.8 L/min	31%	0.2 bar
9.2 L/min	28%	0.6 bar
12.5 L/min	25%	1.1 bar

CARATTERISTICHE TECNICHE



Pressione massima dell'acqua potabile	6.0 bar
Portata massima di scarico ⁽²⁾	25.0 L/min
Materiale: per il recupero del calore	Rame
Materiale: corpo	ABS
Materiale: raccordo	PVC

(1) Tolleranza: Efficienza ± 3 p.p.

(2) Valore definito per 2 cm di altezza del livello dell'acqua. A seconda dell'installazione, il valore può cambiare



SLIM50 Recuperatore orizzontale salva spazio

Ø (mm)	Versione (giunzione)	Codice	€/pz			Dim (mm)	H (mm)	Ø fletto	Incluso nell'imballo
40	Innesto	ZYS50P1	865,20	1	50	600x300	50	M 1/2"	Piletta
40	Innesto	ZYS50P2	1.050,60	1	50	600x300	50	M 1/2"	Chiusino

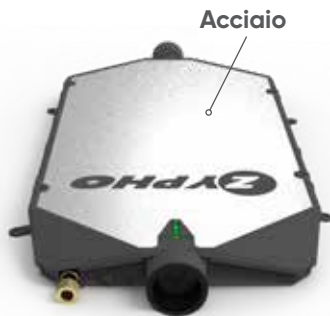
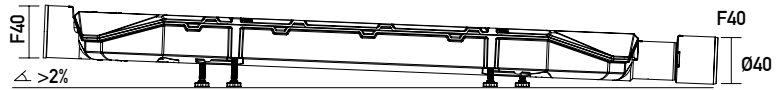

Versione ad innesto

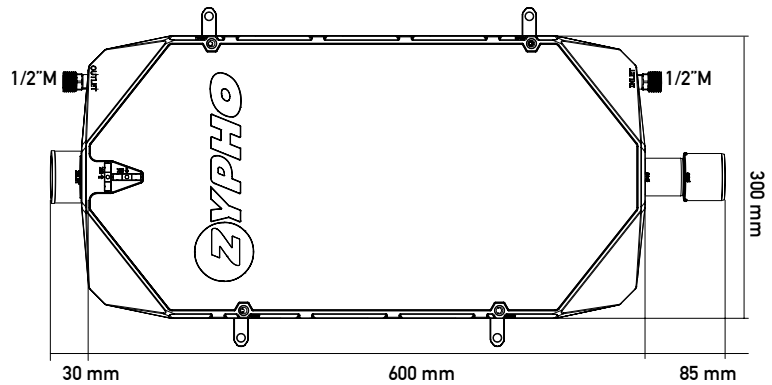

Bolla di livello per una corretta installazione



Piedini regolabili

SLIM50 trova la configurazione più adatta al tuo progetto

Secondo il modello scelto l'imballo comprende:

1 pz. Zypho® + 1 pz. Piletta

1 pz. Zypho® + 1 pz. Chiusino



PRESTAZIONI ED EFFICIENZA

PORTATA	EFFICIENZA ⁽¹⁾	PERDITA DI PRESSIONE
5.8 L/min	52%	0.1 bar
9.2 L/min	49%	0.3 bar
12.5 L/min	45%	0.5 bar

CARATTERISTICHE TECNICHE

Temperatura	0-60° C
Pressione massima dell'acqua potabile	6.0 bar
Portata massima di scarico ⁽²⁾	25.0 L/min
Materiale: per il recupero del calore	Rame
Materiale: corpo	PP

(1) Tolleranza: Efficienza ± 3 p.p.

(2) Valore definito per 2 cm di altezza del livello dell'acqua.
A seconda dell'installazione, il valore può cambiare



PIPE_{DW} Recuperatore verticale

Ø (mm)	Codice	€/pz			L (mm)	Ø fletto	Versione (giunzione)
50	ZYP60PO	731,30	1	50	1600	F 3/4"	Innesto
50	ZYP60CO	731,30	1	50	1600	F 3/4"	Incollaggio

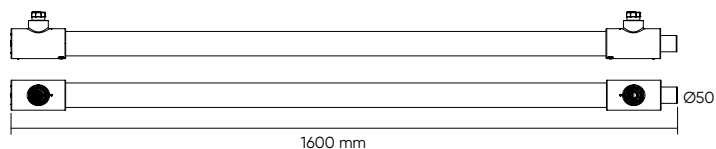

PRESTAZIONI ED EFFICIENZA

PORTATA	EFFICIENZA ⁽¹⁾	PERDITA DI PRESSIONE
5.8 L/min	64%	0.1 - 0.2 bar
9.2 L/min	59,4%	0.3 - 0.6 bar
12.5 L/min	57.7%	0.5 - 0.9 bar

CARATTERISTICHE TECNICHE

Temperatura	0-60° C
Pressione massima dell'acqua potabile	6.0 bar
Portata massima di scarico ⁽²⁾	25.0 L/min
Portata consigliata dell'acqua scaricata	12.5 L/min
Materiale dello scambiatore di calore	INOX 316L
Materiale: per il recupero del calore	Inox / PVC
Altezza totale richiesta per l'installazione	2.400 mm

(1) Tolleranza: Efficienza ± 3 p.p.
Calo di pressione ± 2 bar

(2) Valore definito per 2 cm di altezza del livello dell'acqua. A seconda dell'installazione, il valore può cambiare

Prova il Configuratore on-line

Trova la corretta soluzione di ZypHo con il configuratore

Seguendo pochi e semplici passaggi potrete trovare l'abbinamento ideale per il vostro edificio:

- **Scegliete il tipo di edificio:** selezionate il tipo di edificio in cui vivete.
- **Calcolate il vostro potenziale di risparmio energetico:** inserite il vostro Paese, la fonte primaria di energia e la tipologia di impianto per la produzione di acqua calda.
- **Inserire i dettagli di utilizzo:** aggiungere il numero di utenti settimanali, le docce, la durata della doccia, la portata e la temperatura.
- **Esaminare e confrontare:** esaminare le opzioni disponibili.
- **Scoprite i vostri risparmi:** scoprite subito il risparmio in bolletta, in quanto tempo potrete recuperare il vostro investimento e il vostro contributo alla riduzione di emissioni di CO2.



Vai al Configuratore per la simulazione del risparmio

Simulatore di risparmio energetico con ZypHo

Dove vuoi installare ZypHo?

Single unit

Multi-unit e seminterrato

La mia configurazione

Configurazione del proprietario

Che tipo di energia viene utilizzata per la produzione di acqua calda sanitaria?

Nazione

Italia

Fonte di energia primaria

Gas

Elettricità

Gasolio

Costo dell'energia

Il valore di costo unitario dell'energia considerata è stato aggiunto ad un coefficiente di moltiplicazione per tempo. Per una maggiore conoscenza dei fattori che influenzano il risultato, si consiglia di consultare il sito internet.

0,180 € / kWh

Tipo di preparatore di acqua calda sanitaria*

Caldoia a gas

*L'efficienza degli scaldabagni si basa sull'efficienza energetica media annua dei diversi sistemi di riscaldamento.

← Indietro
Avanti →

Aliaxis Applicazioni Prodotti Download Strumenti e Servizi Chi siamo

Selezione dei prodotti e risparmio

*I prezzi indicati per l'installazione a ZypHo nei punti di vendita. Richiedi informazioni per altre configurazioni e prezzi, oppure richiedi il preventivo personalizzato e personalizzato sulla base del risparmio ottenuto dal vostro ufficio tecnico.

Series ZypHo

Risparmio potenziale

0 €

Per anno

IZI 30

Risparmio potenziale

122 €

Per anno

PiPe 60

Risparmio potenziale

213 €

Per anno

Prodotto	Prezzo	Prodotto	Prezzo	Prodotto	Prezzo
Series ZypHo	488 €	IZI 30	365 €	PiPe 60	376 €
Consumo di energia	3072 kWh	Consumo di energia	2197 kWh	Consumo di energia	1325 kWh
Potenziale di risparmio	0 kWh	Energia recuperata	278 kWh	Energia recuperata	1325 kWh
Efficienza di COP	0 %	Efficienza di COP	25 %	Efficienza di COP	44 %
		Tempo di ritorno dell'investimento	8 anni 8 mesi	Tempo di ritorno dell'investimento	7 anni 7 mesi

0011003	346	01307P8	290	0241641	99	0314291	88	0414702	343	05111P8	293
0041552	378	0130807	39	0242141	99	0314391	88	0414709	31	0511409	24
0076501	257	0130809	22	02510A9	33	0315111	44	0414909	30	0511609	24
0100411	43	01309P8	290	02510B9	33	03151P8	291	0414911	44	051165E	91
01004P8	290	013115E	87	02544A9	33	0317209	23	041495N	351	05116P8	293
01005P8	290	01311P8	290	02555A9	33	031925E	88	04149P8	292	0512009	24
01007P8	290	0131209	22	02555B9	33	03192P8	291	0415009	30	051205E	91
01009P8	290	013125E	87	0290619	29	03409P8	291	0415011	44	0512503	24
010115E	86	01312P8	290	0290819	29	0341109	23	041505N	351	0512509	24
01011P8	290	0131609	22	0291019	29	034115E	88	04150P8	292	051255E	91
01011R2	378	013165E	87	02910P8	293	0341409	21	0415209	30	0513003	24
0101209	22	01316P8	290	0291299	29	0342009	21	0415402	342	0513009	24
010125E	86	013205E	87	02912P8	293	0342503	37	0415602	343	0513091	91
01012P8	290	0138209	22	0298219	29	0342509	23	0415609	31	05131P8	293
0101609	22	0140807	39	0301109	23	0342591	88	0415709	31	0513209	24
010165E	86	0141007	39	030115E	84	0343003	37	0416609	31	0513252	378
01016P8	290	0141409	21	03011P8	291	035015E	89	0421009	30	051325E	91
0101742	85	0142503	37	0301409	21	035025E	89	0434351	90	05132P8	293
010205E	86	0142509	22	0301609	21	03507P8	291	0438091	90	0513303	24
0102591	86	0142591	87	030165E	84	035165E	89	0438291	90	051335E	91
0103091	86	0143003	37	03016P8	291	03516P8	291	0438491	90	0513609	24
0110411	43	0143091	87	0302009	21	0351741	100	0438691	90	051365E	91
01104P8	290	0144003	37	0302051	84	035205E	89	0438891	90	05136P8	293
01105P8	290	0201309	34	0302503	37	03527P8	291	0439491	90	0514009	24
01107P8	290	0210304	255	0302509	23	03528P8	291	0441141	100	051405E	91
01109P8	290	0210404	255	0302591	87	03531P8	291	0441241	100	0514651	91
011115E	86	0210504	253	0303003	37	0353551	89	0441641	100	0515609	24
01111P8	290	0210804	253	0311209	23	0353651	89	045135E	99	0519203	24
0111209	22	0211104	253	031165E	88	0353851	89	0451641	100	0519291	91
011125E	86	0211341	98	03116P8	291	0354051	89	0460641	100	0520609	26
01112P8	290	0211641	98	0311741	100	03571P8	291	0480903	377	0520809	26
0111609	22	0211742	85	0311832	100	0357251	89	0481003	377	0520952	378
011165E	86	0212104	253	0311932	85	03572P8	291	0481103	377	0521109	26
01116P8	290	0212204	253	031205E	88	0361009	30	0500409	25	0521152	378
011205E	86	0212304	253	0312151	100	0361141	91	0500809	25	0521409	26
0112591	86	0212404	253	0312232	85	03611P8	292	0501209	25	0521609	26
0113091	86	0212504	253	03127P8	291	0361209	30	0501409	25	0522009	26
0120807	39	0219004	245	03128P8	291	0361242	91	0503311	45	0522203	26
01209P8	290	0219503	242	03131P8	291	0361642	91	0503312	378	0522209	26
0121007	39	0219504	242	0313209	23	0381009	30	05033P8	293	0522509	26
0121109	22	0221341	98	0313391	88	03811P8	291	0503409	25	0522609	26
012115E	83	0221641	98	0313442	85	0411002	343	0505209	25	0522809	26
01211P8	290	023115E	98	031355E	88	0411009	31	0507209	25	0523409	26
0121409	21	0231242	98	0313609	23	0411930	403	0508209	25	0523609	26
0122503	37	0231542	85	031365E	88	0411931	403	0508409	25	0524009	26
0122509	22	0231641	98	0313709	23	0411932	403	0508609	25	0524809	26
0122591	86	0232041	98	031375E	88	0413302	343	0509209	25	0525609	26
0123003	37	0232242	85	0313832	100	0413309	31	0509409	25	0526009	26
0123091	86	024115E	99	0313932	85	0413402	343	0510711	45	0528009	26
0124003	37	0241242	99	0314091	88	0413409	31	05107P8	293	0528209	26
0125003	37	024135E	99	0314191	88	0414409	31	0511111	45	0528409	26

0528609	26	0613091	93	0651009	32	07010P8	290	074115E	99	0841009	23
0528809	26	0614091	93	0651101	94	070125E	83	0742309	34	0843009	23
0529403	26	06144P8	294	0651109	32	07012P8	290	0742409	34	08430P8	291
0529909	36	06145P8	294	0651201	94	0701542	85	07424P8	295	0880309	23
0530711	46	0621091	94	0651209	32	0701609	21	07454P8	295	0880409	21
053075M	378	0621191	93	0653209	32	070165E	83	0781009	22	0880509	21
0531012	378	0621291	93	0654009	32	07016P8	290	0781011	43	0880609	21
05310P8	293	0621691	93	0655009	32	0702009	21	07810P8	290	0880611	44
0531152	378	0621791	94	0658209	32	070205E	83	0790609	29	0880711	44
05311P8	293	0622091	93	0660409	32	0702242	85	0790809	29	08807P8	291
0533103	25	0630509	27	06604P8	294	0708209	21	0791009	29	08809P8	291
0533109	25	0630609	27	0660509	32	0708211	43	0791209	29	0881009	21
0533111	46	06307P8	294	06605P8	294	0710309	22	07922L9	29	0881011	44
0533152	378	0630809	27	0661002	345	0710409	21	07933L9	29	08810P8	291
05331P8	293	06309P8	294	066110E	94	0710411	44	0798209	29	0890309	23
0534151	92	0631009	27	06611P8	294	071045N	351	0800411	44	0890409	21
0534251	92	06310P8	294	066120E	94	07104P8	291	08004P8	291	0890509	21
0534851	92	0631103	27	06612P8	294	0710509	21	0800511	44	08907P8	291
0540409	25	063115E	84	06613F1	95	0710511	44	08005P8	291	089135E	99
0540609	28	0631181	92	06615F1	95	071055N	351	0800807	39	08913P8	291
0540809	28	06311P8	294	06615F9	32	07105P8	291	0800809	21	0900511	45
0540909	28	0631203	27	066160E	94	0710609	21	0801209	21	09005P8	293
0541009	28	063125E	84	06616P8	294	0710611	44	080125E	84	0900609	24
0541509	28	0631281	92	06617F1	95	0710809	21	08012P8	291	0900611	45
0541609	28	06312P8	294	06617F9	32	07109P8	291	0808209	21	0900809	24
0542009	28	0631609	27	066200E	94	0711009	21	08104P8	291	0901009	24
0542509	25	063165E	84	06621F1	95	0711011	44	08105P8	291	0901011	45
0543009	28	0631681	92	06621F9	32	071105N	351	0810609	21	09010P8	293
0544009	28	06316P8	294	0662501	94	07110P8	291	0810809	21	0901209	24
0545009	28	0632003	27	06628F1	95	0711109	22	0811009	21	0901211	45
0547009	28	063205E	84	0663001	94	071115E	83	0811011	45	09012P8	293
0548009	28	0632081	92	06634F1	95	07111P8	291	08110P8	291	0902609	24
0548509	28	0632581	92	06640F1	95	07111R2	378	0811209	21	0902611	45
0549909	28	0632591	92	06640M1	94	0711209	21	081125E	88	0902809	24
0610751	45	0633081	92	0669902	32	071125E	83	08112P8	291	0903009	24
06107P8	294	0633091	92	06699P8	294	07112P8	291	0811609	21	0903011	45
0610809	27	063338N	351	0686348	91	0711609	21	081165E	88	0904809	24
06109P8	294	0634091	92	0700409	21	071165E	83	08116P8	291	0904811	45
0611009	27	06344P8	294	0700411	43	07116P8	291	081205E	88	09048P8	293
06110P8	294	06345P8	294	070045N	351	0712009	21	0818209	21	0905009	24
061115E	83	0635589	46	07004P8	290	071205E	83	0818211	45	0906809	25
06111P8	294	063558M	378	0700509	21	0718209	21	0831009	23	0907311	45
0611209	27	0635689	46	0700511	43	0721009	22	0831011	44	0910509	24
061125E	83	063568M	378	070055N	351	0721011	43	083105N	351	0912509	24
06112P8	294	0641642	93	07005P8	290	07210P8	290	08310P8	291	0930409	26
0611603	27	0650609	32	0700609	21	0730309	22	0833009	23	0930509	26
061165E	83	0650709	32	0700611	43	0730711	43	0833011	44	09305P8	294
06116P8	294	06507P8	294	0700809	21	07307P8	290	083305N	351	0930712	378
0612003	27	0650809	32	0701009	21	0731209	21	08330P8	291	0930812	378
061205E	83	06509P8	294	0701011	43	0740711	44	0835009	23	0931009	26
0612591	93	0651003	32	070105N	351	07407P8	291	0837009	23	0931203	26

0931209	26	11R1248	57	142525E	90	1555101	61	1691203	33	18512S9	36
0931211	46	11R1648	57	1431158	70	1555501	60	1698203	33	18514D9	36
0931212	378	11S1008	58	1431658	71	1555551	59	1750052	376	18514S9	36
0933009	26	11S1108	58	1432258	70	1555651	61	1750091	49	18516D9	36
0933209	26	11S1208	58	1432658	71	1556001	60	1751009	49	18516S9	36
0935009	26	11S1608	58	1433358	70	1556051	59	1751011	50	1853351	96
0935209	26	12210D9	35	1434458	70	1556151	61	1751109	49	1854451	96
0937009	26	12210S9	35	1439091	90	1562201	61	1751209	49	1855551	96
0937209	26	12212D9	35	1439191	90	1563301	61	1751291	50	1856651	96
0939009	26	12212S9	35	1439291	90	1564401	61	1751309	49	1871151	52
0939209	26	12216D9	35	1439591	90	1565501	61	1751391	49	1872209	51
095102N	344	1232541	98	1439691	90	1566601	61	1751409	49	1873309	51
096100N	344	1233041	98	1442041	100	157161X	61	1751609	49	1874409	51
096435X	105	1234051	98	1442551	100	1572206	61	1751691	50	1876051	52
096495X	105	1242541	99	1443041	100	157221X	61	1752009	49	1943042	104
097102N	344	1243041	99	1443451	100	1573306	61	1752091	50	1943242	104
0995508	77	1244051	99	1443542	100	1574406	61	1753309	51	1943842	104
0996008	77	125225N	351	1444041	100	1576606	61	1754409	51	1944042	104
0996606	77	12R1048	57	1444241	100	1577708	61	1759909	51	1944642	104
OTAMUPP	377	12R1148	57	1444441	100	1582208	61	1761009	49	1944842	104
10010W9	35	12R1248	57	1447742	100	1583308	61	1761209	49	1951242	105
10012W9	35	12R1648	57	1452041	100	1585501	61	1790509	336	1951642	105
10016W9	35	12S1008	58	1452541	100	16009B3	317	1790609	336	1952042	105
1102141	98	12S1108	58	1453041	100	16009LB	317	1790809	336	1953042	104
1102242	98	12S1208	58	1462042	100	1615051	93	1790902	379	1953242	104
1103341	98	12S1608	58	1464142	100	1635051	92	1791009	336	1953842	104
1104091	86	1303091	87	1464451	100	1651409	32	1791102	379	1954042	104
1112141	98	1311509	23	1467741	100	1651601	94	1791209	336	1954642	104
1112242	98	1314451	88	1468842	100	1651603	32	1792202	379	1954842	104
1113342	98	1315351	88	1469942	100	1651609	32	1795502	379	1961002	344
1114091	86	1315451	88	1471691	31	1652001	94	1797702	379	1962942	104
1114452	98	1316651	88	1472091	31	1652009	32	1798802	379	196435X	106
1124091	86	1317751	88	1475551	31	1652501	94	18207P8	293	196495X	106
1125091	86	1318051	88	1476051	31	1652503	32	1820809	24	1972091	106
1144091	87	1318151	88	1533551	92	1652509	32	1821009	24	1991658	97
1145003	37	1343091	88	1536051	92	16525F2	94	1821011	45	1992204	257
1145091	87	1344051	88	1536551	92	1653001	94	18210P8	293	1992504	257
11910D9	35	1352251	89	1537091	92	1653003	32	182115E	90	199330N	344
11910S9	35	1354151	89	1551401	60	16530F2	94	18211P8	293	1999903	421
11912D1	96	1354451	89	1551501	61	16530T1	61	1821209	24	19999S3	421
11912D9	35	1355051	89	1551601	60	1690007	358	182125E	90	199CLPP	368
11912S1	96	1355551	89	1551691	59	169000W	358	18212P8	293	199PE03	421
11912S9	35	1356651	89	1551791	61	1690503	33	1821609	24	1A16058	73
11914D9	35	1357751	89	1552001	60	1690603	33	182165E	90	1A16L58	75
11914S9	35	1358851	89	1552091	59	1690702	33	18216P8	293	1A20058	75
11916D1	96	1359951	89	1552501	60	1690803	33	1822009	24	1C16058	73
11916D9	35	1401409	24	1552591	59	1690807	33	182205E	90	1C16L58	75
11916S1	96	1402591	90	1553001	60	1691003	33	1828209	24	1C20058	75
11916S9	35	1403091	90	1553091	59	1691007	33	18510D9	36	1CO1100	61
11R1048	57	1404351	90	1554091	59	1691009	33	18510S9	36	1CO1600	61
11R1148	57	1424251	90	1555001	60	1691103	33	18512D9	36	1D16058	73

1D16L58	75	68255LU	349	BH144NI	333	BX140NI	332	CH300NI	328	CR220NI	328
1D20058	75	68260LU	349	BH180NI	334	BX144NI	333	CH330NI	329	CR300NI	328
1E16058	73	68265LU	349	BH188NI	334	BX180NI	334	CH400NI	329	CR400NI	329
1E16L58	75	6830400	379	BH240NI	332	BX188NI	334	CH440NI	329	CR440NI	329
1E20058	75	6830500	379	BH244NI	333	BX240NI	332	CH600NI	330	CR800NI	330
1G16058	73	6830700	379	BH288NI	334	BX280NI	334	CH660NI	330	CR880NI	331
1G16L58	75	6831000	379	BJ140NI	332	BX344NI	333	CH800NI	330	CS800NI	330
1G20058	75	6831100	379	BJ144NI	333	BX388NI	334	CH880NI	331	CT200NI	328
1H16058	73	6831200	379	BJ180NI	334	BX640NI	332	CJ200NI	328	CT220NI	328
1H16L58	75	6831600	379	BJ188NI	334	BX840NI	332	CJ220NI	328	CT300NI	328
1H20058	75	6832000	379	BJ244NI	333	BZ140NI	332	CJ29FNI	349	CT330NI	329
1J16058	73	6832500	379	BJ344NI	333	BZ144NI	333	CJ29MNI	349	CT400NI	329
1J16L58	75	6833100	379	BL140NI	332	BZ188NI	334	CJ300NI	328	CT440NI	329
1J20058	75	6834000	379	BL144NI	333	C13PEAI	421	CJ330NI	329	CT600NI	330
1K16058	73	6834300	107	BL180NI	334	C170300	380	CJ39FNI	349	CT660NI	330
1K16L58	75	6835000	379	BL188NI	334	C170400	380	CJ400NI	329	CT800NI	330
1K20058	75	6881100	33	BP140NI	332	C180500	380	CJ440NI	329	CT880NI	331
1KLMA00	61	6881400	33	BP144NI	333	C221004	253	CJ600NI	330	CTFESIF	407
1PA1608	434	6882000	33	BP180NI	334	C360503	410	CJ660NI	330	CTFFBLC	407
1SP1100	61	7302800	257	BP340NI	332	C661200	348	CJ800NI	330	CTW10NI	347
1SP1600	61	7803000	379	BR140NI	332	C661400	348	CJ880NI	331	CTW11NI	347
1T11658	76	7810003	346	BR144NI	333	CAB510F	230	CL300NI	328	CTW33NI	347
1T21658	76	A070506	384	BR180NI	334	CB400NI	329	CL400NI	329	CV200NI	328
1X16058	73	A080506	384	BR188NI	334	CB440NI	329	CL440NI	329	CV300NI	328
1X16L58	75	AC1KSDZ	77	BR440NI	332	CB800NI	330	CL800NI	330	CV400NI	329
1X20058	75	AC2CSDZ	77	BR540NI	332	CB880NI	331	CL880NI	331	CV440NI	329
1Y16058	73	AD1513P	77	BT140NI	332	CBF80NI	349	CLEANER	507	CV600NI	330
1Y16L58	75	AD2013P	77	BT144NI	333	CBF88NI	349	COLLA00	382	CV800NI	330
1Y20058	75	AR3BPNI	327	BT180NI	334	CBH80NI	349	COLLA12	382	CWP33NI	345
1Z16L58	75	AR3ZPNI	327	BT188NI	334	CBH88NI	349	COLLA25	382	CWP38NI	345
1Z20058	75	AV00500	381	BT340NI	332	CCTF50X	407	COLLA50	382	CX220NI	328
6721100	382	AV00700	381	BT344NI	333	CCTF63X	407	COU3252	372	CX330NI	329
6741500	382	AV00900	381	BT388NI	334	CCTF90X	407	COU4052	372	CX400NI	329
6742500	382	AV01000	381	BT480NI	334	CD08500	381	COU5052	372	CX440NI	329
6745000	382	AV01100	381	BT640NI	332	CD11100	381	CP1080X	420	CX600NI	330
6746000	382	AV01200	381	BT644NI	333	CD11500	381	CP300NI	328	CX800NI	330
6800600	379	AV01600	381	BT680NI	334	CF200NI	328	CP400NI	329	CX880NI	331
6800900	379	B642158	93	BT688NI	334	CF220NI	328	CP440NI	329	CY400NI	329
6801000	379	B652203	420	BT740NI	332	CF300NI	328	CP600NI	330	CZ400NI	329
6808200	379	B653303	420	BT744NI	333	CF330NI	329	CP800NI	330	CZ440NI	329
6810600	33	B655503	420	BT780NI	334	CF400NI	329	CP880NI	331	CZ800NI	330
6810800	33	BAMAFNI	350	BT788NI	334	CF440NI	329	CPV1000	362	CZ880NI	331
6811000	33	BAMAHNI	350	BV140NI	332	CF600NI	330	CPV1100	362	D312611	44
6811200	33	BB140NI	333	BV144NI	333	CF660NI	330	CPV1200	362	D312711	44
6811600	33	BB144NI	333	BV180NI	334	CF800NI	330	CPV4000	362	D312811	44
6820300	376	BB180NI	334	BV240NI	332	CF880NI	331	CPV5000	362	D313491	88
6820400	376	BF140NI	332	BV244NI	333	CFB900X	407	CPV7500	362	D314491	88
6820401	376	BF144NI	333	BV540NI	332	CGA630X	407	CPV8000	362	D314691	88
6820500	376	BF180NI	334	BV544NI	333	CGA900X	407	CPV9000	362	D314791	88
6820501	376	BF188NI	334	BV740NI	332	CH200NI	328	CPVR300	362	D314991	88
6820502	376	BH140NI	332	BX104NI	332	CH220NI	328	CR200NI	328	D315091	88

D315191	88	E172705	440	E22QSG5	440	E683004	209	EAS24PP	251	EP95604	254
D354652	100	E17270R	440	E23TU05	438	E68300V	263	EAS25AI	251	EPA0603	434
D354691	89	E17QU05	439	E23TUG5	438	E684004	209	EAS25PP	251	ETS1009	51
D354991	89	E17QUG5	439	E23TUGR	438	E68400V	263	EAS35AI	251	ETS1209	51
D355091	89	E1810B4	239	E250504	245	E684504	209	EAS45AI	251	ETS1251	52
D355191	89	E1811B4	239	E2510B4	239	E68450V	263	EBA11PP	256	ETS1409	51
D434291	90	E1813A4	212	E255704	209	E685504	209	EBA22AI	256	ETS1609	51
D501212	378	E1813B4	212	E255804	218	E68550V	263	EBA33PP	256	ETS1651	52
D519491	91	E1820A4	244	E25580V	263	E721004	239	EBA44AI	256	ETS2S09	51
D610611	45	E1821B4	244	E255904	209	E722004	210	EBU1008	236	ETS2S51	52
D611409	27	E18QS05	440	E256004	209	E72200V	263	EBU1108	236	ETTQ304	220
D616391	93	E18QSG5	440	E25600V	263	E723004	210	ECAIXPP	232	ETTQ30V	262
D665001	94	E18TU05	437	E256304	218	E72300V	263	ECAZNPP	232	EU05TNI	327
D931111	46	E18TU0R	437	E25630V	263	E724004	210	ECBIXPP	233	EU2TPNI	327
D931112	378	E18TUG5	437	E256404	209	E72400V	263	ECBZNPP	233	EU3FONI	327
DCXSGRI	400	E191004	253	E256504	209	E724504	210	ECCIXPP	232	EU3HONI	327
DCXSSTD	400	E191504	253	E256604	209	E72450V	263	ECCPPOV	265	EU3JONI	327
DDF00NI	343	E192004	253	E256704	210	E725504	210	ECCZNPP	232	EU3PPNI	327
DDH00NI	343	E192504	253	E256904	210	E72550V	263	ECDIXPP	233	EU3RPNI	327
DF000NI	343	E192604	253	E257004	210	E731404	240	ECDPPOV	265	EU3TPNI	327
E06TI05	435	E193004	253	E25700V	263	E731704	241	ECDZNPP	233	EU3VPNI	327
E06TIG5	435	E195004	254	E257404	210	E7320A4	244	ECM3504	218	EU3XPNI	327
E08TI05	435	E195504	254	E257504	210	E7320B4	244	ECM4504	218	EUTPONI	327
E08TIG5	435	E196004	254	E257604	210	E7810AI	252	ECM5004	218	EW000NI	348
E101003	443	E196104	254	E257704	212	E7810PP	252	ECN3004	219	EZ10ACI	238
E10TI05	435	E196204	254	E257804	218	E7815AI	252	ECN4004	219	EZ10ALA	238
E10TI0R	435	E196304	254	E25780V	263	E7910AI	252	ECR3004	220	EZ10CAI	238
E10TIG5	435	E196404	254	E26TU05	438	E7910PP	252	ECR4004	220	EZ10GCI	238
E12TI05	436	E20200V	262	E273304	216	E7915AI	252	EDP1104	256	EZ10GLA	238
E12TIG5	436	E20300V	262	E274404	216	E7915PP	252	EF510AI	252	FB000NI	338
E13TU05	437	E20350V	262	E275504	216	E802504	217	EF515AI	252	FBOT1V3	415
E13TU0R	437	E20400V	262	E276604	216	E80250V	261	EGF10PP	231	FBOT2V3	415
E13TUG5	437	E20450V	262	E292204	218	E97BG00	258	EGF15PP	231	FF000NI	338
E13TUGR	437	E20560V	262	E293304	218	E97BG10	258	EGF20PP	231	FH000NI	338
E1613A4	241	E21QU05	439	E294404	218	E97IM00	258	EGFB0PP	231	FJ000NI	338
E1613B4	240	E21QUG5	439	E2T1009	51	E98PRA0	258	EGFB5PP	231	FLO00NI	338
E162504	239	E220504	253	E2T1151	52	E98PRB0	258	EGFBAPP	231	FLEXANI	337
E16TU05	437	E2222CR	255	E2T1209	51	E9910AI	258	EGQ5005	441	FLEXBNI	337
E16TU0R	437	E222504	253	E2T1251	52	E9910PP	258	EGQ9005	441	FLEXCNI	337
E16TUG5	437	E223004	253	E2T1409	51	E9915AI	258	EGR3004	220	FLEXFNI	337
E1710B4	238	E2233CR	255	E2T1609	51	E9915PP	258	EGR4004	220	FLEXHNI	337
E1711A4	241	E223504	253	E2T1651	52	E99PRA0	258	EGRAA15	243	FLEXJNI	337
E1712PP	232	E224004	255	E511009	24	E99PRB0	258	EGRB125	243	FP000NI	338
E1713A4	241	E2240AI	255	E511309	24	EAL22AI	256	EGRZA15	243	FRO00NI	338
E1713B4	240	E224204	255	E511509	24	EAL33PP	256	EP75104	254	FSAL1V3	416
E1714PP	232	E2242AI	255	E512209	24	EAL44AI	256	EP75804	254	FSIF1V3	415
E1718PP	233	E224504	255	E544409	28	EAS14AI	251	EP75904	254	FT000NI	338
E1719B4	244	E2245AI	255	E6611F9	32	EAS14PP	251	EP76004	254	FV000NI	338
E1720A4	244	E225004	255	E6614F9	32	EAS15AI	251	EP76404	254	FX000NI	338
E1721B4	244	E2250AI	255	E682004	209	EAS15PP	251	EP76904	254	FZ000NI	338
E1722A4	244	E22QS05	440	E68200V	263	EAS24AI	251	EP77404	254	G400800	257

G401000	257	GAS4050	482	GRS25RA	442	IADEC96	422	IS00316	130	IS00906	162
G401200	257	GAS4051	482	GRS35RA	442	IB100NI	340	IS00317	130	IS00910	164
G456000	257	GAS5003	483	GRS40AL	442	IB300NI	340	IS00318	130	IS00911	164
GA371NI	350	GAS5004	483	GRS45AL	442	IB400NI	340	IS00319	130	IS00912	164
GA451NI	350	GAS5005	483	GRS50AL	442	IF000NI	342	IS00354	129	IS00913	164
GA452NI	350	GAS5006	483	GRS55AL	442	IH000NI	342	IS00355	129	IS00914	164
GA454NI	350	GAS5007	483	GTI08RA	442	IH100NI	340	IS00356	129	IS00915	164
GAS116N	478	GAS5008	483	GTI10RA	442	IJ000NI	342	IS00358	129	IS00916	164
GAS120N	478	GAS5009	483	GTI12RA	442	IJ100NI	340	IS00359	129	IS00917	164
GAS126N	478	GAS5010	483	GTI14RA	442	IJ200NI	340	IS00360	129	IS00918	164
GAS316C	478	GAS5011	483	GTI15RA	442	IJF00NI	342	IS00370	129	IS00928	189
GAS320C	478	GAS5012	483	GTI16RA	442	IL100NI	340	IS00371	129	IS00929	189
GAS326C	478	GAS5013	483	GTI20RA	442	IL200NI	340	IS00416	120	IS00950	187
GAS4001	480	GAS5014	483	GTI30AL	442	IP100NI	340	IS00417	120	IS00952	187
GAS4002	480	GAS5015	483	GTI35AL	442	IP200NI	340	IS00418	120	IS02009	184
GAS4003	480	GAS5016	483	GTI40AL	442	IP300NI	340	IS00450	156	IS02011	184
GAS4004	480	GAS5017	483	GTI45AL	442	IR100NI	340	IS00451	156	IS02012	184
GAS4005	480	GAS5018	483	GTI50AL	442	IR200NI	340	IS00452	156	IS02016	184
GAS4006	480	GAS5019	483	GTI55AL	442	IR300NI	340	IS00453	156	IS02017	184
GAS4007	480	GAS5030	481	GTI65AL	442	IS00001	188	IS00454	156	IS02019	184
GAS4008	480	GAS6001	482	GTM13RA	442	IS00002	188	IS00455	156	IS02020	184
GAS4009	480	GAS6002	482	GTM17RA	442	IS00180	188	IS00456	156	IS02022	184
GAS4010	480	GAS6003	482	GTM23RA	442	IS00181	188	IS00457	156	IS02023	184
GAS4011	480	GF000NI	331	GTM30AL	442	IS00182	187	IS00458	156	IS02024	184
GAS4012	480	GH000NI	331	GTM35AL	442	IS00183	187	IS00459	156	IS02025	183
GAS4013	480	GHCBS50	506	GTM40AL	442	IS00184	187	IS00510	118	IS02026	183
GAS4014	480	GHCBS63	506	H999941	96	IS00185	187	IS00511	121	IS02027	183
GAS4015	480	GHCDG16	504	HCB3P20	506	IS00186	187	IS00512	121	IS02050	184
GAS4017	480	GHCDG20	504	HCB3P25	506	IS00190	188	IS00513	120	IS02051	184
GAS4018	480	GHCDG25	504	HCB3P32	506	IS00193	188	IS00514	120	IS02052	184
GAS4019	480	GHCDG32	504	HCB3P40	506	IS00194	188	IS00515	120	IS02053	184
GAS4020	480	GHCDG40	504	HCKC256	505	IS00200	187	IS00534	121	IS02054	184
GAS4021	480	GHCDG50	504	HCKC258	505	IS00201	187	IS00831	153	IS02055	184
GAS4024	481	GHCK166	505	HCKC326	505	IS00202	187	IS00832	153	IS02056	184
GAS4025	481	GHCK167	505	HCKC327	505	IS00211	123	IS00850	158	IS02057	184
GAS4026	481	GHCK168	505	HCKC328	505	IS00212	123	IS00851	158	IS02058	184
GAS4028	481	GHCK206	505	HCKC406	505	IS00213	130	IS00852	158	IS02120	184
GAS4029	481	GHCK207	505	HCKC407	505	IS00214	130	IS00880	153	IS02121	184
GAS4030	481	GHCK208	505	HCKC408	505	IS00280	187	IS00881	153	IS02122	184
GAS4031	481	GHCK257	505	HCKC506	505	IS00281	187	IS00882	153	IS02123	184
GAS4032	481	GHRRL16	504	HCKC507	505	IS00282	187	IS00883	153	IS02221	185
GAS4033	481	GHRRL20	504	HCKC508	505	IS00304	128	IS00884	153	IS02222	185
GAS4034	481	GHRRL25	504	HCKC636	505	IS00305	128	IS00885	153	IS02223	185
GAS4035	481	GHRRL32	504	HCKC637	505	IS00306	128	IS00886	153	IS02224	185
GAS4036	481	GHRRL40	504	HCKC638	505	IS00308	128	IS00887	153	IS02225	185
GAS4037	481	GHRRL50	504	HCKC758	505	IS00309	128	IS00888	153	IS02226	185
GAS4038	481	GHRRL63	504	HCKC908	505	IS00310	128	IS00901	162	IS02227	185
GAS4042	482	GIH4M16	492	HKC1108	505	IS00311	128	IS00902	162	IS02228	185
GAS4043	482	GJ000NI	331	HKC1258	505	IS00312	128	IS00903	162	IS02230	185
GAS4044	482	GRS14RA	442	HKC1608	505	IS00314	130	IS00904	162	IS02231	185
GAS4049	482	GRS23RA	442	IADCO96	422	IS00315	130	IS00905	162	IS02232	185

IS02233	185	IS05003	173	IS09023	142	IS09311	189	IS173HT	123	IS7006A	133
IS02250	185	IS05004	173	IS09032	142	IS09312	189	IS174HT	123	IS7006B	134
IS02400	185	IS05005	173	IS09041	162	IS09313	189	IS175HT	123	IS7006S	135
IS02401	185	IS05006	173	IS09043	162	IS09314	189	IS176HT	123	IS7008A	133
IS02402	185	IS05007	173	IS09051	162	IS09315	189	IS20SBR	141	IS7008B	134
IS02403	185	IS05008	173	IS09053	162	IS09316	189	IS2131R	130	IS7008S	135
IS02404	185	IS05009	173	IS09055	162	IS09317	189	IS2132R	130	IS7009A	133
IS02405	185	IS05010	173	IS09057	162	IS101HT	123	IS30SBR	141	IS7009B	134
IS02406	185	IS05013	173	IS09110	137	IS102HT	123	IS3111R	128	IS7009S	135
IS02507	184	IS05031	173	IS09111	137	IS103HT	123	IS3112R	128	IS7010A	133
IS02508	184	IS05051	175	IS09112	137	IS104HT	123	IS3131R	130	IS7010B	134
IS02509	184	IS05052	175	IS09113	137	IS105HT	123	IS40SBR	141	IS7010S	135
IS0302R	128	IS05053	175	IS09131	124	IS10610	124	IS5001P	174	IS70210	132
IS0303R	128	IS05054	175	IS09132	124	IS1061H	124	IS5002P	174	IS70215	132
IS0313R	130	IS05055	175	IS09133	124	IS1062H	124	IS5003P	174	IS70220	132
IS03501	186	IS05056	175	IS09134	124	IS1063H	124	IS5004P	174	IS7101A	133
IS03502	186	IS05057	175	IS09191	189	IS1064H	124	IS5005P	174	IS7101B	134
IS0350R	129	IS05058	175	IS09192	189	IS1065H	124	IS5006P	174	IS7102A	133
IS0351R	129	IS05059	175	IS09193	189	IS1066H	124	IS5007P	174	IS7102B	134
IS0352R	129	IS05060	175	IS09194	189	IS1067H	124	IS5008P	174	IS7103A	133
IS0353R	129	IS05062	175	IS09195	189	IS1068H	124	IS5009P	174	IS7103B	134
IS04112	167	IS05111	120	IS09211	189	IS1069H	124	IS5010P	174	IS7104A	133
IS04113	167	IS05112	120	IS09212	189	IS12SBR	141	IS5013P	174	IS7104B	134
IS04221	168	IS05113	120	IS09213	189	IS1411H	126	IS5031P	174	IS7105A	133
IS04222	168	IS05114	120	IS09214	189	IS1411M	125	IS5051P	175	IS7105B	134
IS04300	166	IS05115	120	IS09215	189	IS1411U	125	IS50531	176	IS720HT	155
IS04301	166	IS05116	120	IS09220	137	IS1412H	126	IS5053P	176	IS721HT	155
IS04302	166	IS05117	120	IS09221	137	IS1412M	125	IS5054P	176	IS722HT	155
IS04303	166	IS05118	120	IS09222	137	IS1412U	125	IS5055P	176	IS723HT	155
IS04304	166	IS05311	121	IS09223	137	IS1413H	126	IS5056P	176	IS724HT	155
IS04305	166	IS05312	121	IS09224	137	IS1413M	125	IS5057P	176	IS725HT	155
IS04310	167	IS05313	121	IS09231	189	IS1413U	125	IS5058P	176	IS726HT	155
IS04311	167	IS05314	121	IS09232	189	IS1414H	126	IS5059P	176	IS727HT	155
IS04312	167	IS05315	121	IS09241	189	IS1414M	125	IS5060P	176	IS728HT	155
IS04313	167	IS05316	121	IS09242	189	IS1414U	125	IS5061P	175	IS729HT	155
IS04320	168	IS05317	121	IS09243	189	IS1415H	126	IS5062P	175	IS730HT	155
IS04321	168	IS05531	175	IS09246	189	IS1415M	125	IS50SBR	141	IS731HT	155
IS04322	168	IS06SBR	140	IS09247	189	IS1415U	125	IS7001A	133	IS81110	147
IS04323	168	IS08112	147	IS09248	189	IS1416H	126	IS7001B	134	IS81112	147
IS04600	169	IS08114	147	IS09249	189	IS1416M	125	IS7002A	133	IS81114	147
IS04601	169	IS08116	147	IS09261	189	IS1416U	125	IS7002B	134	IS81116	147
IS04602	169	IS08118	147	IS09290	189	IS1417H	126	IS7002S	135	IS81118	147
IS04603	169	IS08211	149	IS09300	138	IS1417M	125	IS7003A	133	IS81120	147
IS04604	169	IS08212	149	IS09301	138	IS1417U	125	IS7003B	134	IS82109	149
IS04605	169	IS08213	149	IS09302	138	IS1418H	126	IS7003S	135	IS82110	149
IS04606	169	IS08214	149	IS09303	138	IS1418M	125	IS7004A	133	IS83110	148
IS04607	169	IS08215	149	IS09304	138	IS1418U	125	IS7004B	134	IS83112	148
IS04608	169	IS08216	149	IS09305	138	IS15SBR	141	IS7004S	135	IS83114	148
IS04SBR	140	IS08217	149	IS09306	138	IS170HT	123	IS7005A	133	IS83116	148
IS05001	173	IS08218	149	IS09307	138	IS171HT	123	IS7005B	134	IS83118	148
IS05002	173	IS08SBR	141	IS09310	189	IS172HT	123	IS7005S	135	IS83120	148

IS831A2	148	ISR2406	182	L4000NI	341	M2J00NI	338	MC2270S	472	MD2360P	461
IS831A4	148	ISS0944	162	L5000NI	341	M2L00NI	338	MC2320S	472	MD2380P	461
IS831A6	148	ISS0945	162	LEAFADA	554	M2P00NI	338	MC3160S	472	MD3150P	461
IS831A8	148	ISS0946	162	LEAFB10	553	M2R00NI	338	MC3200S	472	MD3230P	461
IS92223	186	ISSEN14	120	LEAFB11	553	M2T00NI	338	MC3210S	472	MD3270P	461
IS92224	186	ISSEN15	153	LEAFBA2	553	M2V00NI	338	MC3260S	472	MD3320P	461
ISA0940	166	ISY30SC	186	LEAFBA3	553	M2X00NI	338	MC3270S	472	MD3350P	461
ISAG010	181	ISY31SC	186	LEAFBAS	552	M2Z00NI	338	MC3320S	472	MD3370P	461
ISAG025	181	ISY32SC	186	LEAFEWI	554	M6103FG	380	MC3410C	469	MD3400P	461
ISAG050	181	ISY33SC	186	LEAFG3F	555	M6104FG	380	MC3430C	469	MD3410P	461
ISAG100	181	IT100NI	340	LEAFOUF	555	M6704FG	380	MC3500C	469	MD3420P	461
ISDA1BA	117	IT200NI	340	LEAFPOF	555	M6733FG	380	MC3600C	469	MD3430P	461
ISDA1LU	117	IT300NI	340	LEAFUVC	555	MA1160P	467	MC4160S	473	MD3440P	461
ISDA1PL	117	IT500NI	340	LEAFWAB	554	MA1170P	467	MC4200S	473	MD3450P	461
ISDA1PR	117	IV100NI	340	LSCAT00	369	MA1210P	467	MC4400C	469	MD3460P	461
ISDA2BA	117	IV200NI	340	LSSIF00	368	MA3162C	468	MC4500C	469	MD3470P	461
ISDA2LU	117	IV300NI	340	LUB15NI	353	MA3163C	468	MC4600C	469	MD3480P	461
ISDA2PL	117	IV400NI	340	LUB25NI	353	MA3164C	468	MC5960C	469	MD4160P	462
ISDA2PR	117	IV600NI	340	M010520	457	MA3172C	468	MC5970C	469	MD4160S	472
ISDA3BA	117	IX100NI	340	M011510	457	MA3173C	468	MC5980C	469	MD4161P	462
ISDA3LU	117	IX200NI	340	M012610	457	MA3174C	468	MC5990C	469	MD4200P	462
ISDA3PL	117	IX300NI	340	M013220	457	MA3202C	468	MCA010P	467	MD4200S	472
ISDA3PR	117	IX400NI	340	M020511	457	MA3203C	468	MCT200A	473	MD4210P	462
ISDA4BA	117	IX500NI	340	M021514	457	MA3204C	468	MCT260A	473	MD4210S	472
ISDA4LU	117	IX700NI	340	M022612	457	MA3212C	468	MCT400A	473	MD4260P	462
ISDA4PL	117	IZ100NI	340	M023208	457	MA3213C	468	MD1140P	461	MD4260S	472
ISDA4PR	117	IZ200NI	340	M023307	457	MA3214C	468	MD1160P	461	MD4320P	462
ISDA6BA	117	IZ300NI	340	M023407	457	MAEC91I	422	MD1160S	472	MD4320S	472
ISDA6LU	117	IZ400NI	340	M023507	457	MB1160P	465	MD1200P	461	MD4400P	462
ISDA6PL	117	JO22087	353	M023602	457	MB1200P	465	MD1200S	472	MD4500P	462
ISDA6PR	117	JWC30NI	347	M040505	458	MB1260P	465	MD1260P	461	MD4630P	462
ISEL100	189	K0088PE	381	M040511	457	MB1320P	465	MD1260S	472	MD5142P	462
ISEL150	189	K0089PE	381	M040514	458	MB1400P	465	MD1261P	461	MD5143P	462
ISG0941	166	K0090PE	381	M040516	458	MB1500P	465	MD1262P	461	MD5144P	462
ISK0890	153	K0091PE	381	M041504	458	MB1630P	465	MD1320P	461	MD5145P	462
ISK0891	153	K0092PE	381	M041505	458	MB1750P	465	MD1320S	472	MD5160P	462
ISK0892	153	K0095PE	381	M041513	457	MBAF0NI	350	MD1400P	461	MD5160S	472
ISPR650	183	K0096PE	381	M041515	457	MBAF2NI	350	MD1500P	461	MD5200P	462
ISQ0942	166	K0097PE	381	M041534	458	MBAH0NI	350	MD1630P	461	MD5200S	472
ISQ0943	166	K2530PE	318	M042600	458	MBAH2NI	350	MD2121P	461	MD5210P	462
ISR2221	182	K2531PE	318	M042603	458	MBH00NI	339	MD2122P	461	MD5210S	472
ISR2230	182	KF000NI	338	M042604	458	MC1160S	472	MD2124P	461	MD5260P	462
ISR2231	182	KH000NI	338	M042605	457	MC1161P	460	MD2140P	461	MD5260S	472
ISR2232	182	KITC500	258	M043206	457	MC1162P	460	MD2180P	461	MD5270S	472
ISR2233	182	KJ000NI	338	M043207	458	MC1200S	472	MD2200P	461	MD5320P	462
ISR2400	182	KL000NI	338	M043209	458	MC1260S	472	MD2220P	461	MD5320S	472
ISR2401	182	KP000NI	338	M043221	458	MC1320S	472	MD2250P	461	MD5400P	462
ISR2402	182	KR000NI	338	M2B00NI	338	MC2160S	472	MD2280P	461	MD5500P	462
ISR2403	182	KT000NI	338	M2DH0NI	343	MC2200S	472	MD2300P	461	MD5630P	462
ISR2404	182	KV000NI	338	M2F00NI	338	MC2210S	472	MD2310P	461	MD5640P	462
ISR2405	182	KX000NI	338	M2H00NI	338	MC2260S	472	MD2340P	461	MDH00NI	343

MF000NI	339	MM1630P	460	MM4270P	460	MV5120V	470	N1C93E2	342	NIPD695	410
MF3138P	464	MM1631P	461	MM4270S	471	MV5380V	470	N2C60E1	52	NIPLAVC	418
MF3160P	463	MM1730P	460	MM4320P	460	MV6120V	470	N304003	37	NISIFIP	414
MF3182P	464	MM2160P	460	MM4320S	471	MV6380V	470	N304091	87	NITBR07	419
MF3184P	464	MM2160S	471	MM4400P	460	MV7120V	470	N305091	87	NITBR08	419
MF3200P	463	MM2200P	460	MM4510P	460	MV8120V	470	N306391	87	NITG145	393
MF5160P	464	MM2200S	471	MM4630P	460	MV8380V	470	N344003	37	NITG150	393
MFH00NI	339	MM2260P	460	MM4730P	460	MV9120V	468	N345091	88	NW29104	226
MG1140P	462	MM2260S	471	MM5131P	465	MV9380V	468	NC598E9	51	NW73304	226
MG1160A	474	MM2320P	460	MM5134P	465	MV9400V	468	NC605E9	51	P3000NI	341
MG1160P	462	MM2320S	471	MM5135P	465	MV9520B	468	NC616E1	52	P4000NI	341
MG1200A	474	MM2400P	460	MM5136P	465	MV9540B	468	NC742E2	342	P454001	107
MG1200P	462	MM2500P	460	MM5137P	465	MV9560B	468	NC814E2	342	P4VASNI	344
MG1210P	462	MM2630P	460	MM5138P	465	MVH00NI	339	NI01616	411	P4VSTNI	344
MG1260A	474	MM2750P	460	MM5139P	465	MW330NI	348	NI12519	409	P5000NI	341
MG1320A	474	MM3210P	460	MM5140P	465	MX000NI	339	NI12531	409	P551001	62
MG1400A	474	MM3240P	460	MMC132A	474	MXH00NI	339	NI13056	389	P551002	62
MG1500A	474	MM3260P	460	MMC160A	473	MZH00NI	339	NI13057	389	P5510F1	62
MG1630A	474	MM3310P	460	MMC200A	473	N0266EW	347	NI13406	392	P5510G1	63
MG1750A	474	MM3320P	460	MMC260A	473	N0337E2	342	NI13407	392	P5510M1	62
MG1751A	474	MM3390P	460	MPO00NI	339	N0347E9	27	NI13408	392	P551201	62
MH000NI	339	MM3400P	460	MPH00NI	339	N0469E2	342	NI13409	392	P551202	62
MH1160P	465	MM3480P	460	MPR010P	467	N0520E2	342	NI13411	392	P5512F1	62
MH1200P	465	MM3481P	461	MR000NI	339	N0547E2	345	NI13426	392	P5512G1	63
MHH00NI	339	MM3482P	461	MRH00NI	339	N0550E2	345	NI13427	392	P5512M1	62
MI1160P	466	MM3490P	460	MS1160P	466	N0551E2	345	NI13428	392	P551601	62
MI1200P	466	MM3500P	460	MS1200P	466	N0552E2	345	NI13429	392	P551602	62
MJ000NI	339	MM3620P	460	MS1600C	474	N0553E2	345	NI13565	393	P5516F1	62
MJH00NI	339	MM3630P	460	MS1610C	474	N0556E2	345	NI13566	393	P5516G1	63
MK1160P	466	MM3640P	460	MS2160P	466	N0C32E9	51	NI13575	393	P5516M1	62
MK1200P	466	MM3641P	460	MS2200P	466	N0C40E9	51	NI13576	393	P552001	62
MK2100A	474	MM3642P	460	MSB200A	473	N0C43E1	52	NI13585	393	P552002	62
MK2260A	474	MM4131P	464	MSB400A	473	N0C75E9	51	NI13586	393	P5520F1	62
MK2PE0A	474	MM4132P	464	MT000NI	339	N0C80E1	52	NI13595	393	P5520G1	63
MK3260A	474	MM4133P	464	MT1100C	468	N105091	86	NI13596	393	P5520M1	62
MK3PBOA	474	MM4134P	464	MT1340C	468	N106391	86	NI31616	409	P552501	62
MLH00NI	339	MM4135P	464	MT2100C	468	N115091	86	NI31617	409	P5525F1	62
MM1160P	460	MM4136P	464	MT2120C	468	N116391	86	NI31621	409	P5525G1	63
MM1160S	471	MM4137P	464	MT2340C	468	N126303	37	NI31644	409	P5525M1	62
MM1200P	460	MM4138P	464	MT2342P	465	N126391	86	NI31645	409	P553001	62
MM1200S	471	MM4139P	464	MT2344P	465	N146303	37	NI31648	409	P5530F1	62
MM1210P	460	MM4140P	464	MT2345P	465	N146391	87	NI31649	409	P5530G1	63
MM1210S	471	MM4141P	464	MTH00NI	339	N1C20E9	51	NI31650	409	P5530M1	62
MM1260P	460	MM4160P	460	MTH22NI	336	N1C28E1	52	NICA146	410	P554001	62
MM1260S	471	MM4160S	471	MV000NI	339	N1C29E1	52	NICV000	419	P5540F1	62
MM1270P	460	MM4200P	460	MV1160P	466	N1C47E2	351	NIL3218	417	P5540G1	63
MM1270S	471	MM4200S	471	MV1200P	466	N1C85E1	96	NIL3230	417	P5540M1	62
MM1320P	460	MM4210P	460	MV2120V	470	N1C86E1	96	NIL3520	412	P555001	62
MM1320S	471	MM4210S	471	MV2380V	470	N1C87E1	96	NIL3550	412	P5550F1	62
MM1400P	460	MM4260P	460	MV3120V	470	N1C88E1	96	NIPD204	410	P5550M1	62
MM1510P	460	MM4260S	471	MV4990V	470	N1C91E2	342	NIPD584	410	P556301	62

P5563F1	62	RH140NI	333	SM90502	373	TT00200	384	U300017	534	V0104P8	288
P5563M1	62	RIPFLEX	422	SM90508	373	TUBHT63	491	U300018	535	V0105P8	288
P6000NI	341	RJ140NI	333	SRW34NI	348	TUBHT75	491	U300021	535	V0109P8	288
PH000NI	338	RMPF0NI	350	SRW3ENI	348	TUBHT90	491	U300023	533	V0110P8	288
PHONK10	381	RMPH0NI	350	ST100NI	331	U010120	516	U300024	533	V0111P8	288
PHONK11	381	RMPJ0NI	350	ST300NI	331	U010200	516	U300029	535	V0112P8	288
PHONK12	381	RP140NI	333	ST49018	365	U010201	516	U300030	535	V0116P8	288
PHONK16	381	RP340NI	333	ST49112	365	U010202	516	U300031	534	V0175P8	288
PHONK50	381	RP440NI	333	STU0190	365	U010206	516	U300032	535	V0204P8	288
PHONK75	381	RR140NI	333	STU6160	365	U010240	516	U300039	517	V0205P8	288
PHONK90	381	RT140NI	333	T3000NI	341	U010600	516	U300041	521	V0209P8	288
PIAOXNI	345	RT640NI	333	T4000NI	341	U020002	515	U300044	521	V0210P8	288
PJ000NI	338	RT740NI	333	T4400NI	341	U020003	515	U300059	521	V0211P8	288
PLO00NI	338	RTW00NI	347	T5000NI	341	U020023	515	U300060	521	V0212P8	288
PLAVCEM	418	RTW20NI	347	T555191	59	U030041	516	U300066	522	V0216P8	288
PLAVCTP	418	RV140NI	333	T6000NI	341	U030043	516	U300070	522	V0275P8	288
POZ160V	264	RV740NI	333	T651000	377	U030053	517	U300190	515	V0304P8	288
POZ240V	264	RX140NI	333	T7000NI	341	U040065	517	U300375	530	V0305P8	288
POZ260V	264	S2LAVPN	416	T8000NI	341	U100171	521	U300492	535	V0309P8	288
POZ4208	105	S4000NI	341	T9000NI	341	U100173	521	U300494	529	V0310P8	288
POZ500V	264	S529203	26	TAD1000	384	U100174	521	U300495	530	V0311P8	288
PP000NI	338	S790609	29	TBFLOXS	403	U100175	521	U300496	530	V0312P8	288
PV000NI	338	S790809	29	TBFLXSN	403	U100176	521	U300507	515	V0316P8	288
PWOR0NI	346	S791409	29	TBHT110	491	U100501	522	U300705	515	V0375P8	288
PX000NI	338	S791609	29	TBHT125	491	U100703	522	U300730	517	V0504P8	288
PZ000NI	338	S792009	29	TBHT160	491	U100705	522	U391009	30	V0505P8	288
QA150RH	384	S798209	29	TBHT163	491	U100713	522	U391209	30	V0509P8	288
QA160RH	384	S8000NI	341	TBHT203	491	U100913	522	U400002	520	V0510P8	288
QW110NI	347	SIFIABS	411	TBHT253	491	U150019	527	U400003	520	V0511P8	288
QW11GNI	347	SIFIPBD	414	TBHT323	491	U150101	527	U400004	520	V0512P8	288
QW199NI	347	SL103NI	335	TBHT403	491	U150103	528	U400005	520	V0516P8	288
QW330NI	347	SL104NI	335	TBHT503	491	U150104	528	U400006	520	V0575P8	288
QW550NI	347	SL105NI	335	TF18FNI	331	U150201	525	U400007	520	V1000NI	341
QW69ENI	348	SL113NI	335	TH18FNI	331	U150202	525	U400008	520	V16TI05	436
QW770NI	347	SL114NI	335	THT3216	491	U150206	526	U400009	520	V20TI05	436
QW810NI	348	SL115NI	335	THT4016	491	U150207	527	U400010	520	V2T2502	51
QWF33NI	347	SL124NI	335	THT5016	491	U150208	527	U400011	520	V2T2552	52
R2DF0NI	343	SL125NI	335	THT6325	491	U150209	525	U400012	520	V2T3052	52
R4000NI	341	SL873NI	335	THTAF16	491	U150210	525	U400013	520	V2T4052	52
R5000NI	341	SL874NI	335	THTAF20	491	U150214	526	U400014	520	V371205	441
R6000NI	341	SL875NI	335	THTAF25	491	U150215	526	U400015	520	V372205	441
RECHC02	559	SM11402	373	THTAF32	491	U150221	526	U400016	520	V4000NI	341
RECHC03	559	SM11408	373	THTAF40	491	U180011	529	U400017	520	V4400NI	341
RECHC04	559	SM11502	373	THTAF50	491	U180012	530	U400018	520	V5000NI	341
RECHC05	559	SM11508	373	THTAF63	491	U180014	529	U400030	536	V6000NI	341
RECHC06	559	SM12402	373	THTAF75	491	U180015	529	U400031	536	V752502	50
RECHC07	559	SM12408	373	THTAF90	491	U180022	530	U400032	536	V752552	52
RECHC08	559	SM12502	373	THTF110	491	U300009	521	U750509	50	V753002	50
RECUPHC	559	SM12508	373	THTF125	491	U300011	533	U750609	50	V753052	52
RERHTAB	507	SM90402	373	THTF160	491	U300013	533	U750809	50	V754052	52
RERHTAP	507	SM90408	373	TT00100	384	U300016	534	U758209	50	V8000NI	341

V9000NI	341	VM01006	540	X102904	405	Y881004	223	Z2304PP	376	Z3312PP	307
VAE3205	438	VM01007	540	X10CO03	403	Y881104	223	Z2340PP	376	Z3316PP	307
VAE3207	438	VM01008	541	X1100NI	341	Y891004	223	Z2344PP	377	Z3340PP	307
VAE6005	438	VM01009	541	X121503	317	YU2VONI	348	Z2350PP	376	Z3350PP	307
VAE6007	438	VM01010	541	X121504	317	Z0250PP	369	Z2355PP	377	Z3375PP	307
VB800NI	331	VM01011	541	X253203	414	Z0260PP	369	Z2504PP	315	Z3390PP	307
VF104P8	289	VM01012	541	X254503	414	Z1011PP	304	Z2505PP	315	Z3411PP	307
VF105P8	289	VM01013	541	X3000NI	341	Z1012PP	304	Z2511PP	314	Z3416PP	307
VF109P8	289	VM01014	541	X4000NI	341	Z1016PP	304	Z2523PP	318	Z3475PP	307
VF110P8	289	VM01015	541	X4400NI	341	Z1032PP	304	Z2525PP	318	Z3490PP	307
VF111P8	289	VM01016	541	X5000NI	341	Z1040PP	304	Z2540PP	315	Z3511PP	307
VF112P8	289	VM01101	542	X6000NI	341	Z1050PP	304	Z2544PP	315	Z3590PP	307
VF175P8	289	VM01103	542	X8000NI	341	Z1075PP	304	Z2550PP	315	Z3611PP	307
VF204P8	289	VM01105	542	X9000NI	341	Z1090PP	304	Z2555PP	315	Z3640PP	307
VF205P8	289	VM01107	542	XSCL4CR	411	Z1111PP	305	Z2566PP	315	Z3650PP	307
VF209P8	289	VP800NI	331	Y112004	216	Z1112PP	305	Z2650PP	312	Z3675PP	307
VF210P8	289	VR800NI	331	Y113004	216	Z1116PP	305	Z2711PP	317	Z3711PP	307
VF211P8	289	VT800NI	331	Y114004	216	Z1132PP	305	Z2910PP	313	Z3811PP	307
VF212P8	289	VV800NI	331	Y115504	216	Z1140PP	305	Z2911PP	313	Z3910PP	307
VF275P8	289	VX800NI	331	Y222004	208	Z1150PP	305	Z2912PP	313	Z3912PP	307
VF304P8	289	VZ800NI	331	Y22200V	260	Z1175PP	305	Z2913PP	313	Z3916PP	307
VF305P8	289	W550302	371	Y223004	208	Z1190PP	305	Z2914PP	313	Z3940PP	307
VF309P8	289	W550402	371	Y22300V	260	Z1211PP	305	Z2915PP	313	Z3950PP	307
VF310P8	289	W550502	371	Y224004	208	Z1212PP	305	Z2916PP	313	Z3975PP	307
VF311P8	289	W550602	371	Y22400V	260	Z1216PP	305	Z2917PP	313	Z3990PP	307
VF312P8	289	W600302	371	Y225504	208	Z1232PP	305	Z2918PP	313	Z4011PP	307
VF375P8	289	W600402	371	Y22550V	260	Z1240PP	305	Z2920PP	313	Z4016PP	307
VF504P8	289	W600502	371	Y332004	208	Z1250PP	305	Z3011PP	306	Z4090PP	307
VF505P8	289	W672004	242	Y33200V	260	Z1275PP	305	Z3012PP	306	Z4111PP	307
VF509P8	289	W6816PP	235	Y332204	208	Z1290PP	305	Z3016PP	306	Z4190PP	307
VF510P8	289	W6817PP	234	Y333004	208	Z1311PP	305	Z3032PP	306	Z4211PP	308
VF511P8	289	W6820FX	236	Y33300V	260	Z1332PP	305	Z3040PP	306	Z4250PP	307
VF512P8	289	W721503	242	Y333204	208	Z1340PP	305	Z3044PP	309	Z4275PP	307
VF575P8	289	W721504	242	Y334004	208	Z1350PP	305	Z3050PP	306	Z4311PP	308
VGR4305	441	W949400	264	Y33400V	260	Z1375PP	305	Z3075PP	306	Z4511PP	307
VGR6305	441	WAM1103	360	Y334204	208	Z1390PP	305	Z3090PP	306	Z4540PP	308
VHCEP16	507	WAM110M	361	Y335204	208	Z1411PP	305	Z3111PP	306	Z4550PP	308
VHCEP20	507	WAM430M	361	Y335504	208	Z1412PP	305	Z3132PP	306	Z4611PP	308
VHCEP25	507	WAM5403	360	Y33550V	260	Z1416PP	305	Z3140PP	306	Z4650PP	308
VHCEP32	507	WAM650M	361	Y661304	224	Z1432PP	305	Z3150PP	306	Z4675PP	308
VHCEP40	507	WAM870M	361	Y661504	211	Z1440PP	305	Z3175PP	306	Z4711PP	308
VHCEP50	507	WCA13PP	235	Y661904	225	Z1450PP	305	Z3211PP	306	Z4712PP	308
VHCEP63	507	WCB13PP	234	Y662004	225	Z1475PP	305	Z3212PP	306	Z4803CR	370
VHFEP11	507	WCD13PP	234	Y662204	224	Z1490PP	305	Z3216PP	306	Z4855PP	308
VHFEP75	507	WGPAF00	236	Y663304	224	Z2104PP	316	Z3232PP	306	Z4950PP	308
VHFEP90	507	X1000NI	341	Y665504	226	Z2105PP	316	Z3240PP	306	Z5011PP	312
VHFLO20	506	X100503	410	Y6666PQ	226	Z2140PP	316	Z3250PP	306	Z5012PP	312
VM01002	540	X102503	410	Y6677PO	226	Z2144PP	316	Z3275PP	306	Z5016PP	312
VM01003	540	X102703	407	Y6688PO	226	Z2150PP	316	Z3290PP	306	Z5040PP	312
VM01004	540	X102803	407	Y771504	211	Z2155PP	316	Z3310PP	307	Z5050PP	312
VM01005	540	X102903	405	Y772004	225	Z2190PP	316	Z3311PP	307	Z5075PP	312

Z5090PP	312	Z6868PP	378	ZL000NI	337	ZT573PP	304	ZT893PP	304
Z5110PP	312	Z6922PP	378	ZMG11PP	314	ZT575PP	303	ZTTO0NI	336
Z5111PP	312	Z6942PP	309	ZMG12PP	314	ZT590PP	303	ZV000NI	337
Z5116PP	312	Z6943PP	309	ZMG32PP	313	ZT593PP	304	ZVA50PP	371
Z5150PP	312	Z7011PP	309	ZMG51PP	313	ZT611PP	303	ZVA51PP	371
Z5175PP	312	Z7012PP	309	ZP112PP	380	ZT612PP	303	ZVVO0NI	336
Z5190PP	311	Z7016PP	309	ZP114PP	380	ZT616PP	303	ZXX00NI	336
Z5290PP	312	Z7050PP	309	ZP212PP	380	ZT621PP	304	ZYI30C1	565
Z5331PP	378	Z7075PP	309	ZP214PP	380	ZT622PP	304	ZYI30C2	565
Z5440PP	311	Z7090PP	309	ZR000NI	337	ZT626PP	304	ZYI30P1	565
Z5450PP	311	Z7111PP	312	ZT000NI	337	ZT632PP	303	ZYI30P2	565
Z5540PP	311	Z7112PP	312	ZT111PP	303	ZT633PP	304	ZYP60C0	567
Z5550PP	311	Z7116PP	312	ZT140PP	303	ZT640PP	303	ZYP60P0	567
Z5575PP	311	Z7132PP	312	ZT150PP	303	ZT643PP	304	ZYS50P1	566
Z5630PP	311	Z7140PP	312	ZT175PP	303	ZT650PP	303	ZYS50P2	566
Z5634PP	311	Z7150PP	312	ZT190PP	303	ZT653PP	304		
Z5640PP	311	Z7175PP	312	ZT211PP	303	ZT673PP	304		
Z5641PP	311	Z7190PP	312	ZT212PP	303	ZT675PP	303		
Z5650PP	311	Z7450PP	319	ZT232PP	303	ZT690PP	303		
Z5675PP	311	Z7470PP	319	ZT240PP	303	ZT693PP	304		
Z5690PP	311	Z7713PP	50	ZT250PP	303	ZT711PP	303		
Z5775PP	311	Z7811PP	318	ZT275PP	303	ZT712PP	303		
Z5803PP	370	Z7812PP	318	ZT290PP	303	ZT716PP	303		
Z5804PP	370	Z7816PP	318	ZT311PP	303	ZT721PP	304		
Z6111PP	310	Z7850PP	318	ZT312PP	303	ZT722PP	304		
Z6112PP	310	Z7875PP	318	ZT316PP	303	ZT726PP	304		
Z6116PP	310	Z7890PP	318	ZT321PP	304	ZT732PP	303		
Z6132PP	310	Z7911PP	362	ZT322PP	304	ZT733PP	304		
Z6140PP	310	Z7950PP	362	ZT326PP	304	ZT740PP	303		
Z6150PP	310	Z7975PP	362	ZT332PP	303	ZT743PP	304		
Z6175PP	310	Z8011PP	362	ZT333PP	304	ZT750PP	303		
Z6190PP	310	Z8050PP	362	ZT340PP	303	ZT753PP	304		
Z6311PP	310	Z9411PP	318	ZT343PP	304	ZT773PP	304		
Z6312PP	310	Z9511P8	295	ZT350PP	303	ZT775PP	303		
Z6316PP	310	Z9511PP	319	ZT353PP	304	ZT790PP	303		
Z6332PP	310	Z9711PP	319	ZT373PP	304	ZT793PP	304		
Z6340PP	310	Z9811PP	319	ZT375PP	303	ZT811PP	303		
Z6350PP	310	ZAB11PP	314	ZT390PP	303	ZT812PP	303		
Z6375PP	310	ZCA11PP	379	ZT393PP	304	ZT816PP	303		
Z6390PP	310	ZCA12PP	379	ZT511PP	303	ZT821PP	304		
Z6490PP	310	ZCA16PP	379	ZT512PP	303	ZT822PP	304		
Z6511PP	310	ZCA40PP	379	ZT516PP	303	ZT826PP	304		
Z6512PP	310	ZCA50PP	379	ZT521PP	304	ZT832PP	303		
Z6540PP	310	ZCA75PP	379	ZT522PP	304	ZT833PP	304		
Z6550PP	310	ZCA90PP	379	ZT526PP	304	ZT840PP	303		
Z6575PP	310	ZCS50PP	384	ZT532PP	303	ZT843PP	304		
Z6810PP	313	ZF000NI	337	ZT533PP	304	ZT850PP	303		
Z6811PP	313	ZFF00NI	336	ZT540PP	303	ZT853PP	304		
Z6861PP	376	ZGW12PP	314	ZT543PP	304	ZT873PP	304		
Z6862PP	376	ZH000NI	337	ZT550PP	303	ZT875PP	303		
Z6863PP	376	ZJ000NI	337	ZT553PP	304	ZT890PP	303		

CONDIZIONI GENERALI DI VENDITA 2025

Art.1 Ambito di applicazione

Le presenti Condizioni Generali disciplinano tutti i rapporti di fornitura fra le parti. Anche in caso di deroghe concordate per iscritto, le presenti condizioni continueranno ad applicarsi per le parti non espressamente derogate. Eventuali condizioni generali d'acquisto redatte dall'Acquirente non troveranno applicazione nei rapporti fra le parti se non espressamente accettate per iscritto da Redi Spa ed in ogni caso non invalideranno l'efficacia delle presenti Condizioni Generali, con cui dovranno essere coordinate.

Art.2 Offerta di vendita e accettazione

L'Acquirente, nel trasmettere o confermare un ordine a Redi Spa accetta integralmente le presenti condizioni generali di vendita, che saranno valide anche per ulteriori forniture successive e che costituiscono parte integrante degli accordi intercorsi fra le parti. I prezzi dei Prodotti saranno quelli indicati nel listino prezzi di Redi Spa in vigore al momento dell'invio dell'ordine da parte dell'Acquirente o, qualora il prodotto non sia inserito nel listino prezzi o il listino prezzi non sia disponibile, quelli indicati nell'ordine e confermati per iscritto da Redi Spa al momento dell'accettazione dell'Ordine. Eccetto quanto diversamente concordato per iscritto tra le parti, i predetti prezzi saranno calcolati franco fabbrica, al netto dell'IVA e degli sconti. Nessuna modifica o deroga alle presenti condizioni di vendita avrà efficacia tra le parti, se non risulterà espressamente da accordo scritto. Le offerte fatte da agenti, rappresentanti ed ausiliari di commercio di Redi Spa non sono impegnative e vincolanti per quest'ultima fino a quando non siano confermate per iscritto dalla stessa Redi Spa. Le offerte di vendita formulate da Redi Spa hanno una validità di 30 giorni decorrenti dalla formulazione delle stesse e limitatamente all'integrale fornitura di quanto nelle stesse quotato, salvo diversamente indicato nell'offerta. Decorso il suddetto termine l'offerta di vendita non avrà più alcuna validità.

Art.3 Imballi

Gli imballi primari sono gratuiti salvo dove diversamente indicato. Ove fosse necessario un imballo particolare verrà conteggiato a parte nell'offerta.

Art.4 Dati tecnici e documentazione

I pesi, le dimensioni, i prezzi, i colori e ogni altro dato tecnico relativo ai prodotti forniti ed indicati nei cataloghi, nei listini, nel sito internet o in altri documenti illustrativi, redatti da Redi Spa, così come le caratteristiche dei campioni, hanno carattere meramente indicativo e non hanno natura vincolante, tranne nelle ipotesi in cui gli stessi vengano indicati come tali nell'offerta di vendita o nella conferma d'ordine. Redi Spa si riserva comunque il diritto di modificare in qualunque momento i particolari costruttivi dei propri prodotti al fine di migliorarne le prestazioni, previa comunicazione all'Acquirente qualora si tratti di variazioni sostanziali (ad es. modifiche che interessano: le modalità di installazione, le caratteristiche di intercambiabilità dei prodotti ecc.).

Art.5 Conferma d'ordine

Redi Spa emetterà conferma d'ordine, su cui saranno indicate quantità, prezzi, termini di consegna. Tali termini sono da ritenersi indicativi e non impegnativi. Non si accoglierà pertanto la richiesta di eventuali danni che il committente abbia a reclamare per differenti quantità o prezzi o per ritardata consegna.

Art.6 Evasione degli ordini e condizioni di trasporto

È stabilito un minimo d'ordine pari € 500,00 IVA esclusa.

Su tutti gli ordini verrà applicato in fattura un addebito fisso per spese di trasporto pari al 4%, con un minimo di € 20,00. Le aggiunte su eventuali rimanenze d'ordine verranno gestite ed addebitate come un nuovo ordine. Aggiunte ad ordini già trasmessi potranno essere accettate entro e non oltre 36 ore dalla ricezione dell'ordine. Nei seguenti casi vengono calcolati ulteriori addebiti:

- 3% per scarichi richiesti con sponda idraulica
- consegne in cantiere (da calcolarsi in base alla localizzazione e difficoltà di accesso)
- spedizioni di prodotti particolari (tubi edilizia PVC, sistemi di riciclo acqua piovana, etc...)
- spedizioni verso isole minori (su preventivo).

Art.7 Spedizioni e termini di consegna

Salvo patto contrario, la fornitura dei prodotti s'intende Franco Fabbrica e pertanto i rischi relativi alla fornitura passano all'Acquirente nel momento in cui i prodotti vengono consegnati al vettore, salvo diversamente indicato.

I termini di consegna hanno unicamente carattere indicativo e si computano a giorni lavorativi e viene pertanto esclusa qualsiasi responsabilità di Redi Spa per tutti i danni derivanti da anticipata o ritardata consegna, totale o parziale. Se, per cause non imputabili a Redi Spa, l'Acquirente o il vettore da questo designato non provveda a prendere in consegna i prodotti, Redi Spa, previa comunicazione all'Acquirente, potrà stoccarli addebitando a quest'ultimo ogni relativo costo sostenuto. I reclami per difetti della merce dovranno, sotto pena di decadenza, essere avanzati entro 8 giorni dall'effettivo arrivo a destinazione, o comunque entro 8 giorni dalla scoperta del difetto, ma sempre a materiale non posto in opera. Gli eventuali reclami riguardanti i difetti degli imballi e l'eventuale mancanza di colli devono essere indicati sui documenti di trasporto al momento della consegna, e immediatamente segnalati alla nostra sede via fax o mail.

Art.8 Cause di forza maggiore

Al verificarsi di cause di forza maggiore o di altri impedimenti non dipendenti dalla volontà di Redi Spa (quali, a titolo puramente esemplificativo, scioperi di qualsiasi natura, eventi naturali o calamitosi, mancanza, scarsità o ritardi nella consegna di materie prime, guasti ad impianti di produzione, provvedimenti statali, o di qualsiasi altro ente, nuovi gravami fiscali e non, che possano limitare, ritardare i rifornimenti di materie prime e comunque aggravare le condizioni pattuite) che rendano, temporaneamente, impossibile o eccessivamente onerosa la consegna, i termini di consegna verranno prorogati per un periodo pari a quello della durata dell'impedimento stesso. In tal caso Redi Spa, venuta a conoscenza dell'impedimento, comunicherà all'Acquirente l'esistenza dello stesso entro un congruo termine ed ove ciò non sia implicito nel tipo di

impedimento, i suoi probabili effetti sull'obbligo della consegna delle merci nei termini previsti dai singoli ordini.

Art.9 Posizione e stoccaggio

Redi Spa declina ogni responsabilità in caso di errata posa in opera del materiale, così come non risponde per alterazioni, avarie od usure che il materiale posto in opera dovesse subire in dipendenza di sollecitazioni naturali, di errata manutenzione o modalità di conservazione che non rientrino nei limiti della materia prima utilizzata. La responsabilità di Redi Spa non opererà inoltre ove si siano riscontrate incurie, manomissioni (aggiunte o rimozioni di componenti), negligenze nell'installazione od installazione compiute in ambienti non conformi alle specifiche comunicate da Redi Spa, uso improprio dei prodotti, conservazione negligente degli stessi, cause di forza maggiore, installazioni non eseguite a regola d'arte. Tali ragioni potranno anche essere cause invalidanti per la garanzia sui prodotti. In caso di contestazione dovrà essere consentito, se richiesto, l'accesso e l'ispezione della merce oggetto di contestazione ad un funzionario di REDI Spa o suo delegato prima di effettuare il reso.

Art.10 Garanzia

Redi Spa si assume esclusivamente le responsabilità inerenti a difetti di fabbricazione. Tale responsabilità è limitata esclusivamente ai prodotti forniti esonerando qualsiasi ulteriore responsabilità per infortuni a persone o cose derivanti dall'uso dei prodotti. La suddetta garanzia è operativa a condizione che i prodotti siano stati correttamente immagazzinati e impiegati in conformità alle istruzioni contenute nel Catalogo Generale ed alle schede tecniche fornite da Redi Spa e che i difetti riscontrati non siano stati causati da agenti chimici od elettrici.

Art.11 Reclami e resi

I prodotti Redi Spa sono conformi alla legislazione e alle norme tecniche vigenti in Italia, conseguentemente l'Acquirente si assume la responsabilità di verificare ogni eventuale difformità esistente tra le norme italiane e quelle del paese di destinazione dei prodotti, tenendo indenne Redi Spa. Redi Spa garantisce le prestazioni dei prodotti di sua fabbricazione solo ed esclusivamente in relazione ad usi, destinazioni, applicazioni, tolleranze, ecc. da essa espressamente indicati. Gli eventuali reclami riguardanti i difetti degli imballi e l'eventuale mancanza di colli devono essere indicati sui documenti di trasporto al momento della consegna, e immediatamente segnalati alla nostra sede via fax o mail.

In seguito a regolare reclamo Redi Spa a sua scelta, potrà:

- a) fornire gratuitamente presso la sede dell'Acquirente prodotti dello stesso genere e quantità di quelli risultati difettosi;
- b) emettere nota di credito in favore dell'Acquirente per una somma pari al valore indicato in fattura dei prodotti resi.

In tali casi Redi Spa potrà richiedere la resa dei prodotti difettosi, che diventeranno di sua proprietà. Salvo diverso accordo tra le Parti, resta inteso che, tutte le spese relative agli interventi effettuati da Redi Spa in caso di difettosità riconosciuta, saranno sostenute dalla stessa.

In ogni caso non è consentito all'Acquirente di respingere o ritornare la merce ricevuta, senza la previa, espressa autorizzazione di Redi Spa.

Art.12 Fatturazione e pagamenti

Le fatture emesse da Redi Spa si intendono accettate se non contestate con lettera raccomandata entro 8 giorni dal ricevimento. I pagamenti devono essere effettuati alla nostra sede di Zola Predosa (BO) nella valuta convenuta e con le modalità e nei termini indicati al momento dell'ordine e indicati nella fattura. I pagamenti al ricevimento merce sono validi se effettuati entro 10 giorni dalla data della fattura. In caso di ritardato pagamento saranno addebitati gli interessi di mora al tasso così come stabilito dal D. Lgs. N°231/2002, senza che ciò comporti alcuna facoltà per l'Acquirente di differire i pagamenti medesimi.

Art.13 Sospensione o annullamento degli ordini

Qualora non fosse rispettata, anche solo in parte, una delle condizioni generali stabilite per la fornitura, come pure in caso di constatata difficoltà nei pagamenti ovvero venissero a mancare o diminuissero le garanzie di solvibilità o, più in generale, la capacità economica dell'Acquirente, è facoltà di Redi Spa di sospendere o annullare gli ordini in corso, ovvero di subordinare la consegna dei prodotti alla prestazione di adeguate garanzie di pagamento.

Art.14 Cessione del contratto

La cessione da parte dell'Acquirente dei diritti o doveri derivanti dal contratto, senza il preventivo consenso scritto di Redi Spa, sarà considerata nulla.

Art.15 Dati tecnici, immagini, marchi e copyright

Redi Spa si riserva di apportare, senza alcun preavviso, le modifiche che si rendessero tecnicamente necessarie al miglioramento dei prodotti. Le illustrazioni e i dati tecnici dei prodotti presenti in questi cataloghi sono da considerarsi indicativi. Tutte le immagini, disegni e fotografie sono di proprietà esclusiva di Redi Spa ed ogni riproduzione, anche parziale, è consentita previa autorizzazione scritta da parte di Redi Spa. La violazione e la trasmissione nonché l'uso improprio del marchio e di altri elementi protetti dalla vigente legge sul copyright potranno essere perseguiti secondo la legislazione in materia.

Art.16 Privacy

Tutti i dati personali anagrafici e fiscali relativi all'Acquirente verranno trattati da Redi Spa, ai sensi e per gli effetti dell'art. 13 del D.Lgs. 196/2003.

Art.17 Legge applicabile e foro competente

Le presenti Condizioni Generali e i relativi contratti di fornitura sono disciplinati dalla legge italiana. Per ogni controversia relativa o in ogni caso collegata ai contratti cui si applicano le presenti Condizioni Generali, è esclusivamente competente il foro di Bologna.

Art.18 Clausola IIP

L'Acquirente, per quanto riguarda i prodotti a marchio, è tenuto a consentire l'accesso dei funzionari dell'Istituto Italiano dei Plastici per esami e verifiche di conformità alle norme.