

Clip universale

EASY CLIP

raccordo a compressione per
allacci su tubi fognatura di
diversi materiali



Conessioni speciali
per la fognatura

aliaxis

EASY CLIP by REDI

Connessioni speciali per la fognatura

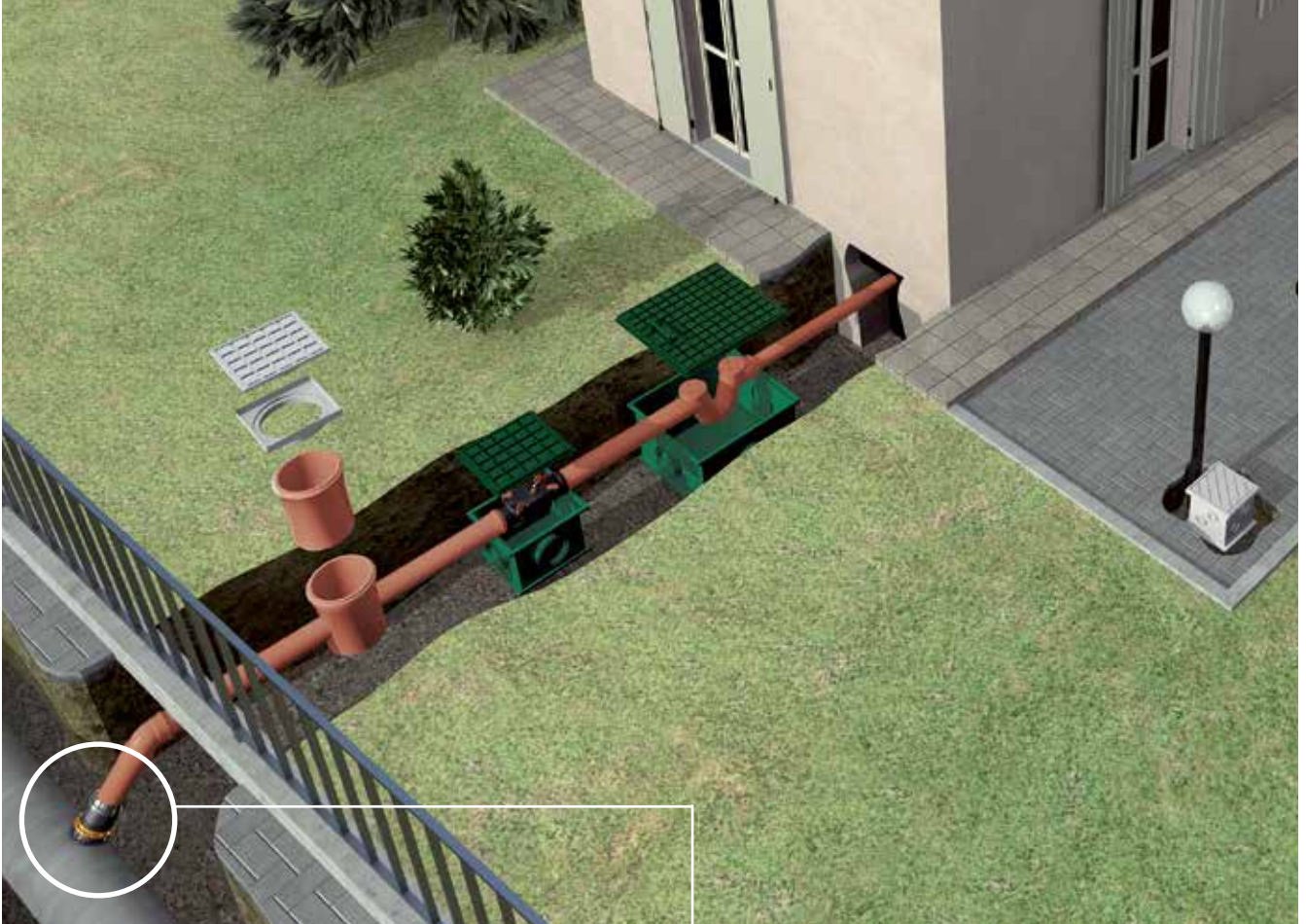

EASY CLIP City 

OD 200÷400
←

DN ID 250*
←

DN 200÷250
←

Adatta a piccoli diametri
* > SN8 conforme EN13476



EASY CLIP Plus 

Con giunto snodato!

OD 315÷1000
←

DN 300÷1200
←

DN 300÷1200
←

Per grandi diametri
adatta a tutti i materiali,
compensa assestamenti del terreno



EASY CLIP Link 

OD 315÷1000
←

DN 300÷1200
←

DN 300÷1200
←

Per grandi diametri
adatta a tutti i materiali



EASY CLIP Tech 

DN 250-300-350
←

DN 250-300
←

Per tubi in gres e calcestruzzo
adatta a lavaggi con catena

Sostenibilità



I giunti a compressione Easy Clip sono certificati da OPR secondo la norma italiana UNI 10667-1, il DM 264/2016, il DM 152/2006 e le Linee guida della direttiva 2008/98/CE sui rifiuti della Commissione Europea del giugno 2012"



I giunti a compressione Easy Clip sono conformi ai criteri CAM in materia di appalti pubblici, EPD Type III disponibile.

Aliaxis Italia riduce i rifiuti plastici e migliora le proprie soluzioni per un'edilizia più sostenibile.

Campo di Applicazione

Easy Clip è un raccordo di connessione che permette di realizzare l'allaccio ($\varnothing 160$ e $\varnothing 200$) ad una condotta. L'ancoraggio del raccordo è di tipo meccanico, non necessita di collanti, ed è adatto sia alle installazioni sul nuovo che per le installazioni su collettori esistenti

Installazione sul nuovo

Per realizzare un allaccio fognario o un allaccio al collettore di drenaggio.

Su una condotta esistente

Semplifica notevolmente la realizzazione di un nuovo allaccio su un collettore già installato, sia per acque bianche che per acque nere.

Vantaggi:

- Tempo di installazione minimo
- Perfetta tenuta idraulica
- Alta resistenza meccanica
- Affidabilità nel tempo

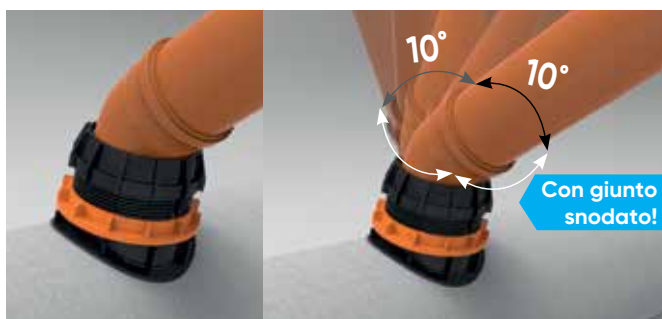
City 

Per tubi piccolo diametro

Studiata per tubi Plastici lisci (PVC, PP, PE) $\varnothing 200-250-315-400$
tubi in Gres (DN 200-250)
tubi in PE strutturati (ID 250)
Si installa con una fresa $\varnothing 152$ mm
Innesto a bicchiere $\varnothing 160$ con guarnizione

Plus 

Con snodo per tutti i tipi di tubo GRANDE diametro

Adatta a tubi di qualsiasi materiale: (tubi plastici lisci, a parete strutturata, calcestruzzo) dal $\varnothing 300$ al $\varnothing 1200$
Passaggio pieno $\varnothing 160$
Giunto sferico snodato $\pm 10^\circ$
(compensa assestamenti del terreno)

Link 

Per tutti i tipi di tubo GRANDE diametro

Adatta a tutti i tubi (tubi plastici lisci, a parete strutturata, Calcestruzzo) dal $\varnothing 300$ al $\varnothing 1200$
Disponibile con innesto a bicchiere $\varnothing 160$ o $\varnothing 200$ con guarnizione a labbro.

Tech 

Per tubi in Gres e Calcestruzzo, adatta a lavaggio con catene

Studiata per tubi di calcestruzzo e gres.
Adatta a spessori molto elevati
Non sporge all'interno del tubo.
Resistente al lavaggio alle catene
Passaggio pieno $\varnothing 160$

Perché scegliere Easy Clip?

Perché è facile da installare, garantisce tenuta idraulica, evita il rischio di infiltrazioni e fa risparmiare tempo e denaro rispetto ai tradizionali metodi di connessione.

Vantaggi:

Riduzione dei tempi per un consegna anticipata del lavoro.

- Molto più rapido rispetto a metodi tradizionali.
- Minore volume di scavo e reinterro.
- Elimina lo scavo al di sotto della tubazione.
- Evita di alterare il letto di posa in caso di allaccio su una condotta esistente.
- Previene rotture accidentali di una condotta esistente.
- È dotata di uno snodo sferico (Ø 160) che asseconda assestamenti del terreno (+/-10°).
- Non si utilizzano sigillanti o collanti per garantire la tenuta.

Sicurezza:

Non sono necessari tempi di stagionatura perché non si utilizzano cemento o collanti, lo scavo è richiudibile immediatamente dopo aver eseguito l'intervento. Ridurre i tempi di scavi aperti, significa evitare di presidiare il cantiere, evitare transennamenti o pericoli di caduta. Oltre alla maggiore sicurezza in cantiere, le connessioni Easy Clip garantiscono la sicurezza di un'esecuzione a regola d'arte, con la garanzia di tenuta che le connessioni meccaniche possono dare.



Easyclip garanzia di qualità

Le nostre clip vengono testate e sottoposte ad una serie di prove eseguite in diverse condizioni sperimentali (ad esempio pressione di 0,5 bar per una durata di 30 minuti). Solo dopo essere risultate idonee vengono immesse sul mercato. Di seguito riportiamo alcuni esempi dei test condotti sui prodotti.

Test di pressione

Vengono effettuate una serie di prove per verificare le prestazioni di tenuta idraulica nel tempo.



Canal jet

Viene verificato che durante il lavaggio di una fognatura Easy Clip rimanga stabile e non si danneggi.



Sollecitazione di taglio

Il test simula l'effetto dei carichi agenti nel terreno se applicati in prossimità dell'innesto.

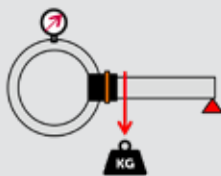

Carico di punta

Questa prova viene eseguita per scongiurare il rischio di scivolamenti del tubo di innesto dentro alla condotta principale, a causa di sollecitazioni ripetute nel tempo e da assestamenti del terreno.

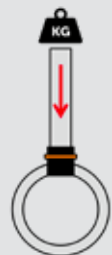

Test di «sradicamento»

Questo test simula l'effetto dei carichi nel terreno se applicati ad una certa distanza dall'allaccio.

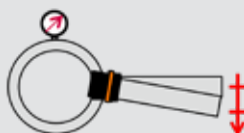

Consigli di installazione

1) Individuare il punto della condotta da forare, nel caso di esistente pulirla dai detriti. Valutare sempre le condizioni dell'installazione che si sta realizzando: carichi, grado di compattazione del terreno, presenza di fondazioni, traffico veicolare, spinte di falda.

2) Sbavare il foro che si è realizzato. Rifilare il bordo del foro con un utensile appropriato, specialmente su fori eseguiti su materiale plastico.

3) Per i modelli City, Plus, Link lubrificare abbondantemente la filettatura della ghiera (A) e la superficie di contatto della guarnizione con il corpo interno della Clip (B), consigliamo l'utilizzo di un pennellino. Assicurarsi che tutta la superficie venga lubrificata. Utilizzare il tubetto del lubrificante in dotazione.

4) Avvitare la ghiera arancione con l'apposita chiave, il corpo della Clip risalendo andrà a stringere la guarnizione garantendo tenuta meccanica e idraulica.



Altezza di scavo

Utilizzando le connessioni Easy Clip non è necessario "abbracciare" la condotta, come con le derivazioni a collare tradizionali. Il sistema di ancoraggio meccanico del dispositivo, consente di semplificare l'intervento ed accorciare drasticamente i tempi di esecuzione.

In questo modo si riducono i tempi di scavo ed il rischio di interferenze con altri impianti limitrofi.

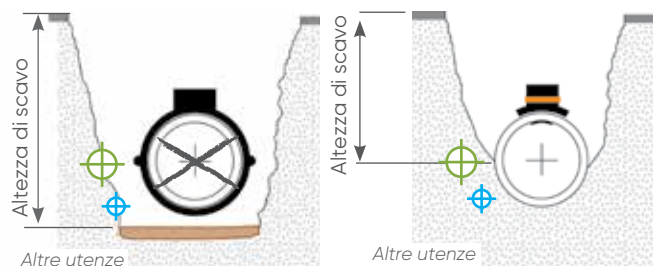

Nel disegno sopra, viene evidenziato come la dimensione dello scavo possa interferire con impianti di altre utenze.

Con Easy Clip è necessario scavare solo fino al cielo della condotta riducendo rischi.

Note:

L'utilizzo di attrezzature appropriate per il centraggio del tubo, aiuta a prevenire errori in questa fase. Se il foro avviene in maniera disassata, l'installazione può non avere successo. Nel caso di materiali non plastici (es. gres o calcestruzzo) si consiglia di realizzare prima un foro di guida, e poi proseguire la foratura con una fresa a tazza munita di punta di ricentro. Forare sempre ad acqua.

Nel caso di più allacci sullo stesso tratto di tubo, realizzare ad almeno 1 metro di distanza l'uno dall'altro.



N.B. Forare in maniera perpendicolare all'asse del tubo principale

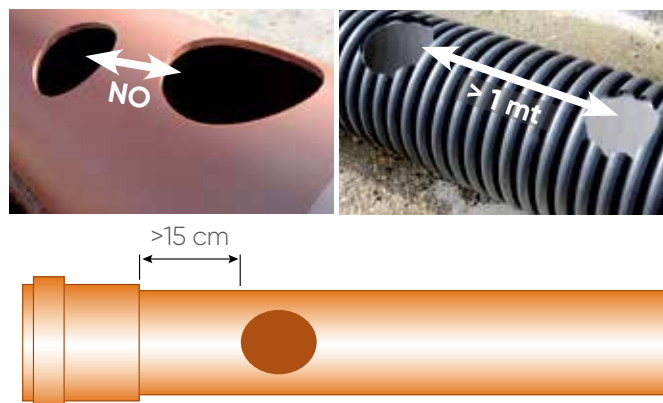

Forare a 15 cm dal bicchiere.

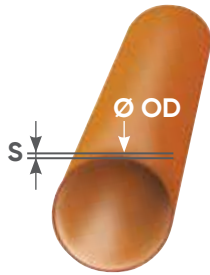

Applicazione su tubi in plastica a parete piena OD (PVC/PP/PE)

City

Tubo Ø OD	200	250	315	400
Easy Clip City Ø160	1431158	1432258	1433358	1434458
S (mm)	3÷9	3÷15	3÷15	3÷18



City, per tubi compatti lisci OD (PVC/PP/PE)

DN (mm)	Ø (mm)	S Max. Turbo	Codice	€/pz			L1 (mm)	L2 (mm)	Codice fresa di utilizzo
200	160	9 mm	1431158	119,38	1	80	255	195	AD1513P

N.B. Ogni clip è imballata singolarmente, completa di tubetto lubrificante e istruzioni di montaggio (lubrificante incluso Cod.6741500 gr. 150)

1 chiave aperta inclusa ogni 6 pezzi

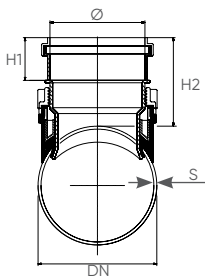

City, per tubi compatti lisci OD (PVC/PP/PE)

DN (mm)	Ø (mm)	S Max. Turbo	Codice	€/pz			L1 (mm)	L2 (mm)	Codice fresa di utilizzo
250	160	15 mm	1432258	119,38	1	48	285	290	AD1513P
315	160	15 mm	1433358	119,38	6	48	315	290	AD1513P
400	160	18 mm	1434458	119,38	1	48	360	290	AD1513P

N.B. Ogni clip è imballata singolarmente, completa di tubetto lubrificante e istruzioni di montaggio (lubrificante incluso Cod.6741500 gr. 150)

1 chiave aperta inclusa ogni 6 pezzi

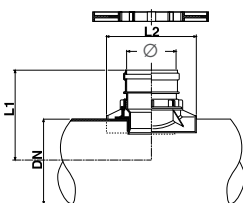

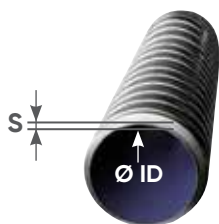

Tubo conforme EN13476 ≥SN8

Applicazione su tubi in plastica a parete strutturata ID

City

Tubo Ø ID	Ø ID 250
Easy Clip City Ø160	1432658
S (mm)	20÷30

City, per tubi corrugati ≥SN8 (EN13476)

DN (mm)	Ø (mm)	S Min/Max (mm)	Codice	€/pz			L1 (mm)	L2 (mm)	L3 (mm)	Codice fresa di utilizzo
ID 250	160	20÷35	1432658	162,77	1	48	182	290	236	AD1513P

Tubi conformi alla Norma EN13476 ≥SN8

N.B. Ogni clip è imballata singolarmente, completa di tubetto lubrificante e istruzioni di montaggio (lubrificante incluso Cod.6741500 gr. 150)

1 chiave aperta inclusa ogni 6 pezzi

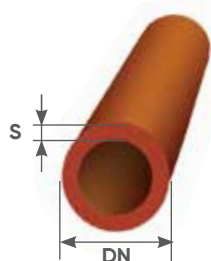
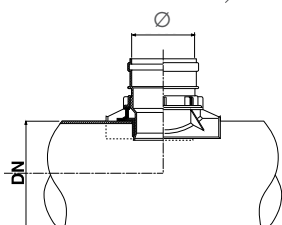
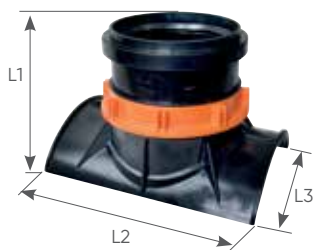

Applicazione su tubi in gres

City

Tubo DN	DN 200	DN 250
Easy Clip City Ø160	1431658	1432658
Spessore conforme alla EN 295-1	Classe 160 / 240	Classe 160 / 240
S (mm)	15÷28	20÷37

City, per tubi in gres (UNI EN 295-1)

	DN-ID (mm)	OD (mm)	Class (kN/M ²)	Ø (mm)	Codice	€/pz			H (mm)	L1 (mm)	L2 (mm)	L3 (mm)	Codice fresa di utilizzo
Tubo Normale	200	242	160	160	1431658	162,77	1	48	158	194	290	219	AC1KSDZ**
Tubo Extra	200	254	240	160					152				
Tubo Normale	250	299	160	160	1432658	162,77	1	48	161	182	290	236	AC1KSDZ**
Tubo Extra	250	318	240	160					151				

** su richiesta

Tubi con spessori conformi alla Norma UNI EN 295-1

N.B. Ogni clip è imballata singolarmente, completa di tubetto lubrificante e istruzioni di montaggio (lubrificante incluso Cod.6741500 gr. 150)

1 chiave aperta inclusa ogni 6 pezzi

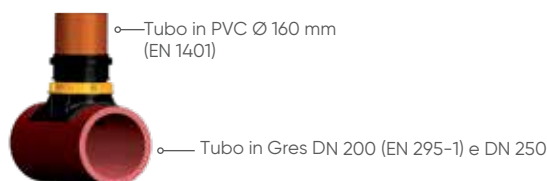
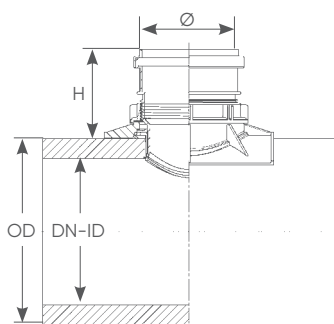

ID = diametro INTERNO OD = diametro ESTERNO S = Spessore del tubo DN = diametro nominale

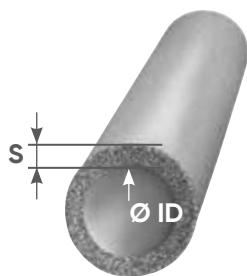

Applicazione su tubi in calcestruzzo

Plus

Tubo Ø ID		300	400	500	600	700÷1200
Easy Clip Plus Ø160 con snodo		1C16058	1E16058	1H16058	1H16058	1K16058
S (mm)		30÷80	30÷80	40÷100	40÷100	40÷100

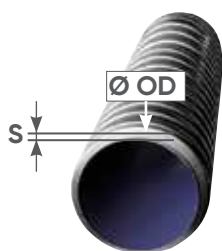

Tubo conforme
EN13476 ≥SN8

Applicazione su tubi in plastica a parete strutturata OD

Tubo Ø OD		315	400	500	630	800÷1000
Easy Clip Plus Ø160 con snodo		1A16058	1D16058	1G16058	1K16058	1K16058
S (mm)		5÷30	6÷35	9÷50	9÷50	20÷100
Easy Clip Plus Ø160 ribassata con snodo		1Y16058	1X16058	versione ribassata		
S (mm)		5÷30	6÷35			

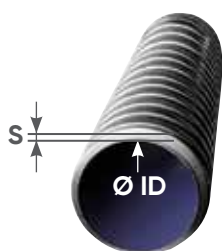

Tubo conforme
EN13476 ≥SN8

Applicazione su tubi in plastica a parete strutturata ID

Tubo Ø ID		300	400	500	600	700÷1200
Easy Clip Plus Ø160 con snodo		1A16058	1E16058	1G16058	1H16058	1K16058
S (mm)		5÷30	30-80	20-65	40÷100	40÷100
Easy Clip Plus Ø160 ribassata con snodo		1Y16058	versione ribassata			
S (mm)		5÷30				

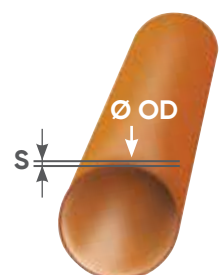

Applicazione su tubi in plastica a parete compatta lisci OD

Tubo Ø OD		315	400	500÷630	710÷1000
Easy Clip Plus Ø160 con snodo		1A16058	1D16058	1G16058	1J16058
S (mm)		5÷30	6÷35	9÷50	10÷60
Easy Clip Plus Ø160 ribassata con snodo		1Y16058	vers. ribassata		
S (mm)		5÷30			



CSTB QB



MPA: DIN EN 13598-1

ID = diametro INTERNO OD = diametro ESTERNO S = Spessore del tubo DN = diametro nominale



Easy Clip Plus Ø 160 mm

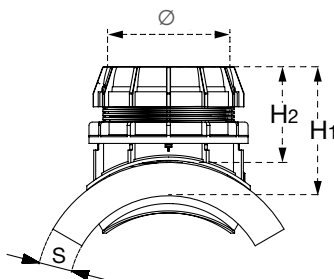

Sporgenza di Easy Clip installata su tubo:
 $H2 = H1 - S$
 il calcolo è stimato con approssimazione di 1 cm
 S = spessore del tubo in mm

Plus, per tubi corrugati, compatti lisci, gres, calcestruzzo, vetroresina

Plus

Ø (mm)	Codice	€/pz			H1 (mm)	Certif.	Codice fresa di utilizzo
160	1A16058	263,54	1	38	255		AD2013P (per tubi plastici)
160	1C16058	263,54	1	38	255		AC2CSDZ (per tubi non plastici)
160	1D16058	263,54	1	38	255		AD2013P
160	1E16058	263,54	1	38	255		AC2CSDZ
160	1G16058	263,54	1	38	255		AD2013P
160	1H16058	263,54	1	38	255		AD2013P / AC2CSDZ
160	1J16058	263,54	1	38	255		AD2013P
160	1K16058	263,54	1	38	255		AD2013P / AC2CSDZ
160	1X16058*	263,54	1	38	205		AD2013P
160	1Y16058	263,54	1	38	205		AD2013P

* su richiesta

N.B. Ogni clip è imballata in scatola singola, completa di apposita chiave di serraggio, tubetto di lubrificante e istruzioni di montaggio

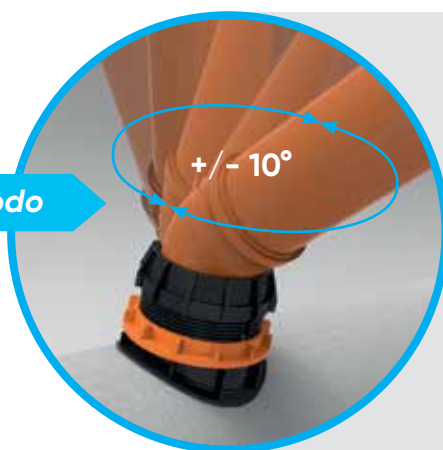

Con snodo

Il modello Easy Clip Plus permette una maggiore flessibilità di installazione. Grazie al giunto sferico posizionato sull'estremità di connessione al tubo, consente una rotazione di 10° in tutte le direzioni. Questo risolve eventuali problemi di disallineamento dei tubi ed assorbe gli assestamenti del terreno.

Brevetto Europeo EP1548349

Easy Clip Plus grazie al giunto sferico, permette un'inclinazione del tubo fino a $\pm 10^\circ$ e una rotazione a 360° .

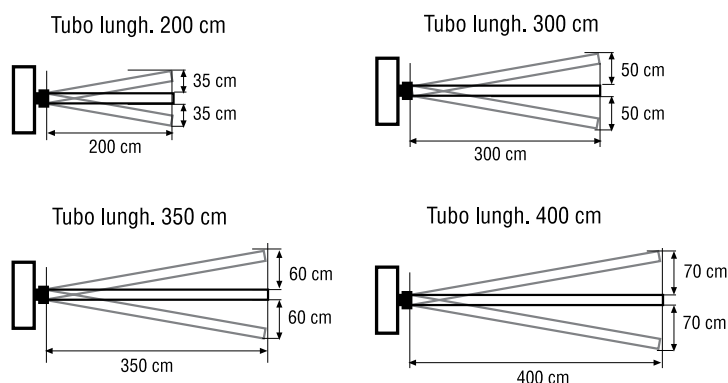
Nei disegni a fianco potete vedere i valori a cui corrisponde espresso in cm.



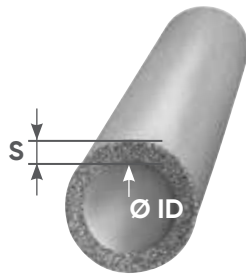

Applicazione su tubi in calcestruzzo/gres ID



Tubo Ø ID		300	400	500	600	700÷1200
Easy Clip Link Ø160		1C16L58	1E16L58	1H16L58	1H16L58	1K16L58
S (mm)		30÷80	30÷80	40÷120	40÷120	40÷120
Easy Clip Link Ø200		1C20058	1E20058	1H20058	1H20058	1K20058
S (mm)		30÷80	30÷80	40÷100	40÷100	40÷100

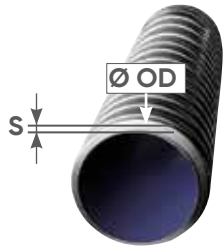

Pipe conform to EN13476 ≥ SN8

Applicazione su tubi in plastica a parete strutturata OD

Tubo Ø OD		315	400	500÷630	800÷1000
Easy Clip Link Ø160		1A16L58	1D16L58	1G16L58	1K16L58
S (mm)		5÷30	6÷35	9÷50	20÷100
Easy Clip Link Ø200		1A20058	1D20058	1G20058	1K20058
S (mm)		5÷30	6÷35	9÷50	20÷100
Easy Clip Link Ø160		1Y16L58	1X16L58	versione ribassata	
S (mm)		5÷30	6÷35		
Easy Clip Link Ø200		1Y20058	1X20058	versione ribassata	
S (mm)		5÷30	6÷35		

Applicazione su tubi in plastica a parete strutturata ID

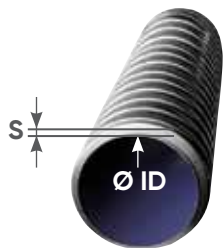

Pipe conform to EN13476 ≥ SN8

Tubo Ø ID		300	400	500	600	700÷1200
Easy Clip Link Ø160		1A16L58	1E16L58	1G16L58	1H16L58	1K16L58
S (mm)		15÷30	30÷80	20÷80	40÷120	40÷120
Easy Clip Link Ø200		1A20058	1E20058	1G20058	1H20058	1K20058
S (mm)		15÷30	30÷80	20÷65	40÷100	40÷100
Easy Clip Link Ø160		1Y16L58	1Z16L58	versione ribassata		
S (mm)		15÷30	30÷70			
Easy Clip Link Ø200		1Y20058	1Z20058	versione ribassata		
S (mm)		15÷30	30÷55			

Applicazione su tubi in plastica a parete compatta OD

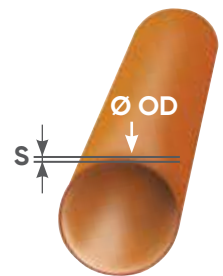

Tubo Ø OD		315	400	500÷630	710÷1000
Easy Clip Link Ø160		1A16L58	1D16L58	1G16L58	1J16L58
S (mm)		5÷30	6÷35	9÷50	10÷80
Easy Clip Link Ø200		1A20058	1D20058	1G20058	1J20058
S (mm)		5÷30	6÷35	9÷50	10÷60
Easy Clip Link Ø160		1Y16L58	versione ribassata		
S (mm)		5÷30			
Easy Clip Link Ø200		1Y20058	versione ribassata		
S (mm)		5÷30			



CSTB QB



MPA: DIN EN 13598-1

ID = diametro INTERNO OD = diametro ESTERNO S = Spessore del tubo DN = diametro nominale

Link, per tubi corrugati, compatti lisci, gres, calcestruzzo, vetroresina

Link 



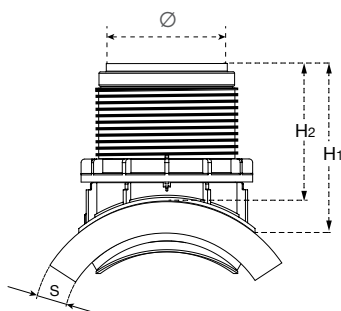



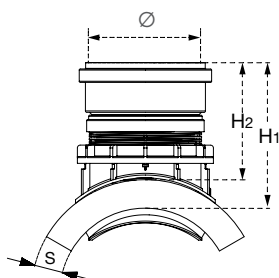



Link Ø 160



Link Ø 200



Sporgenza di Easy Clip installata su tubo:
 $H2 = H1 - S$
 il calcolo è stimato con approssimazione di 1 cm
 S = spessore del tubo in mm

Ø (mm)	Codice	€/pz			H1 (mm)	Certif.	Codice fresa di utilizzo
160	1A16L58	209,30	1	38	255		AD2013P (for plastic)
160	1C16L58	209,30	1	38	255		AC2CSDZ (for non plastic)
160	1D16L58	209,30	1	38	255		AD2013P
160	1E16L58	209,30	1	38	255		AC2CSDZ / AD2013P
160	1G16L58	209,30	1	38	255		AD2013P
160	1H16L58	209,30	1	38	255		AD2013P / AC2CSDZ
160	1J16L58	209,30	1	38	255		AD2013P
160	1K16L58	209,30	1	38	255		AD2013P / AC2CSDZ
160	1X16L58	209,30	1	38	205		AD2013P
160	1Y16L58	209,30	1	38	205		AD2013P
160	1Z16L58	209,30	1	38	205		AD2013P
200	1A20058	294,55	1	38	315		AD2013P (for plastic)
200	1C20058	294,55	1	38	315		AC2CSDZ (for non plastic)
200	1D20058	294,55	1	38	315		AD2013P
200	1E20058	294,55	1	38	315		AC2CSDZ
200	1G20058	294,55	1	38	315		AD2013P
200	1H20058	294,55	1	38	315		AD2013P / AC2CSDZ
200	1J20058	294,55	1	38	315		AD2013P
200	1K20058	294,55	1	38	315		AD2013P / AC2CSDZ
200	1X20058*	294,55	1	38	265		AD2013P
200	1Y20058	294,55	1	38	265		AD2013P
200	1Z20058	294,55	1	38	265		AD2013P

* Su richiesta
N.B. Ogni clip è imballata in scatola singola, completa di apposita chiave di serraggio, tubetto di lubrificante e istruzioni di montaggio



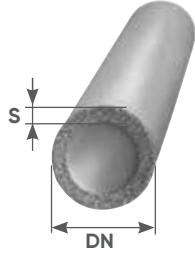
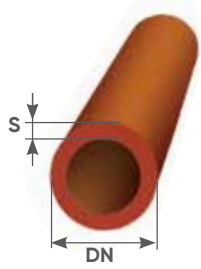

Applicazione su tubi in Gres (Diametro Nominale)



Tubo DN	250	300	350
Gres*	1T21658	1T11658	1T11658
S (mm)	Min. 23	Min. 23	Min. 23

* Spessore conforme alla EN295-1

Applicazione su tubi Tubi in calcestruzzo (Diametro Nominale)

Tubo DN	250	300
Calcestruzzo	1T11658	1T11658
S (mm)	Min. 23	Min. 23

Tech, per tubi in gres e calcestruzzo

Ø (mm)	Codice	€/pz			H (mm)	Note
160	1T11658*	263,54	1	24	260	
160	1T21658*	263,54	1	24	260	

* Su richiesta

H = Sporgenza di Easy Clip installata su tubo

N.B. Ogni clip è imballata in scatola singola, completa di apposita chiave di serraggio, adattatore e istruzioni di montaggio

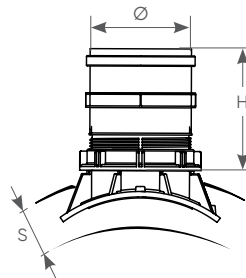

Progettato per tubi in cemento e gres DN 250, 300, 350, con spessori elevati. Resistente ai lavaggi con catene o getto ad altissima pressione in quanto la guarnizione della clip non sporge all'interno del tubo.



Vista dall'interno di una condotta in gres: La guarnizione non sporge all'interno del tubo

Consigli di installazione

Easyclip Tech viene venduta con uno o due anelli adattatori e la chiave di serraggio.

Come indicato dalle istruzioni di posa, dopo aver scelto l'adattatore in base allo spessore del tubo su cui va installata Easyclip Tech, si può procedere come rappresentato dalle immagini a fianco.



Easy Clip Tech, chiave di serraggio e anelli adattatori

Tabelle adattatori

Cod. 1T11658			
Gres	DN 300	N - Class 160* H - Class 240*	①
	DN 350	N - Class 160* H - Class 240*	NO
Calcestruzzo	DN 250		①
	DN 300		NO

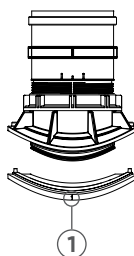

Cod. 1T21658			
Gres	DN 250	N - Class 160*	②
	DN 250	H - Class 240*	③

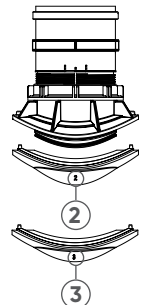

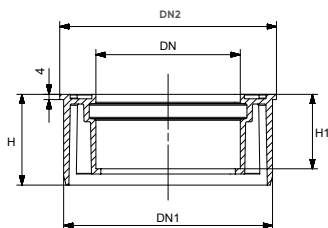

Aumento concentrico compatto

DN (mm)	DN1 (mm)	DN2 (mm)	H (mm)	H1 (mm)	S (mm)	Codice	€/pz			Materiale
110	160	166	69,5	57	4	0686348	~	16	384	PVC-U

~ vedi capitolo Accessori e colle
Guarnizione a labbro bloccata EN681
Dimensioni conformi alla EN1401/EN1329

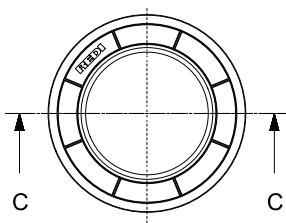

Consigliato per installazione su Easy Clip tipo City, Link Ø160 e Tech

Schema montaggio	Codice City	Codice Link 160	Codice Tech	Nota Plus
	1431D58 1432658 1431658	1A16L58 1C16L58 1D16L58 1E16L58 1G16L58 1H16L58 1J16L58 1K16L58 1X16L58 1Y16L58 1Z16L58	1T11658 1T21658	Aumento concentrico compatto NON APPLICABILE SU EASY CLIP PLUS

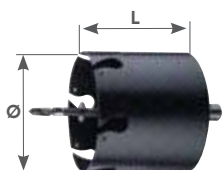

DUSS made in Germany

Le frese vengono fornite con un attacco secondo gli standard comunemente in uso.

Prima dell'ordine verificare il tipo di attacco a mandrino. A richiesta disponibili qualsiasi tipo di attacco.

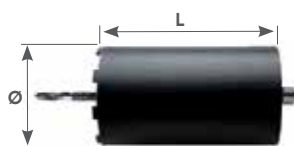

DUSS made in Germany

Sega a tazza per tubi in materiale plastico

Ø (mm)	L (mm)	Mandrino (mm)	Codice	€/pz			Punta ricentro	Lunga durata	Note
200	163	13	AD2013P	1.853,73	1	52	SI	SI	Tubi da Ø250
152(6")	163	13	AD1513P	1.946,82	1	-	SI	SI	Tubi da Ø200

Adatte alla foratura di tubi nei seguenti materiali: PVC / PP / PE / Fibra vetro (senza sabbia)

Sega a tazza per tubi non plastici

Ø (mm)	L (mm)	Mandrino (mm)	Codice	€/pz			Punta ricentro	Lunga durata	Note
202	300	SDS max	AC2CSDZ	1.853,73	1	8	SI	SI	Tubi da Ø250
152(6")	300	SDS max	AC1KSDZ*	1.598,11	1	-	SI	SI	

Adatte alla foratura di tubi nei seguenti materiali: Calcestruzzo armato / Corrugati rinforzo acciaio / Fibra di vetro caricato con sabbia / Gres
* Su richiesta

Ricambi

Chiave di serraggio per City, e Tech

DN (mm)	Codice	€/pz	Imb. Min	Note
160	0996606	6,71	720	Chiave aperta



Chiave di serraggio per Plus e Link 160

DN (mm)	Codice	€/pz	Imb. Min	Note
160	0995508	12,73	400	Chiave chiusa



Chiave di serraggio per Link 200

DN (mm)	Codice	€/pz	Imb. Min	Note
200	0996008	12,73	400	Chiave aperta





On-line il configuratore Easy Clip per la scelta della corretta connessione meccanica

<https://configuratore.redi.it/>

Applicazione su tubi in plastica a parete compatta (PVC/PP/PE) OD

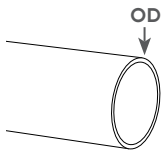

Tubo Ø 200	Tubo Ø 250	Tubo Ø 300	Tubo Ø 315	Tubo Ø 400	Tubo Ø 500	Tubo Ø 600	Tubo Ø 630	Tubo Ø 700	Tubo Ø 710	Tubo Ø 800	Tubo Ø 1000	Tubo Ø 1200	DN Innesto Easy Clip
1431158 City	1432258 City		1433358 City	1434458 City									Ø 160
			1A16058 Plus	1D16058 Plus	1G16058 Plus					1J16058 Plus			Ø 160
			1Y16058 Plus	1X16058 Plus									Ø 160 Ribassata
			1A16L58 Link	1D16L58 Link	1G16L58 Link					1J16L58 Link			Ø 160
			1A20058 Link	1D20058 Link	1G20058 Link					1J20058 Link			Ø 200
			1Y16L58 Link	1X16L58 Link									Ø 160 Ribassata
			1Y20058 Link	1X20058 Link									Ø 200 Ribassata

Applicazione su tubi in plastica a parete strutturata OD

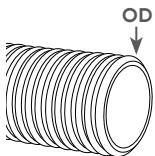

Tubo Ø 200	Tubo Ø 250	Tubo Ø 300	Tubo Ø 315	Tubo Ø 400	Tubo Ø 500	Tubo Ø 600	Tubo Ø 630	Tubo Ø 700	Tubo Ø 710	Tubo Ø 800	Tubo Ø 1000	Tubo Ø 1200	DN Innesto Easy Clip
			1A16058 Plus	1D16058 Plus	1G16058 Plus		1K16058 Plus			1K16058 Plus			Ø 160
			1A16L58 Link	1D16L58 Link	1G16L58 Link					1K16L58 Link			Ø 160
			1A20058 Link	1D20058 Link	1G20058 Link					1K20058 Link			Ø 200
			1Y16L58 Link	1X16L58 Link									Ø 160 Ribassata
			1Y20058 Link	1X20058 Link									Ø 200 Ribassata

Applicazione su tubi in calcestruzzo/gres DN

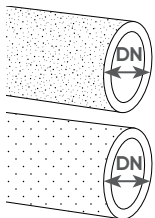

Tubo Ø 200	Tubo Ø 250	Tubo Ø 300	Tubo Ø 315	Tubo Ø 400	Tubo Ø 500	Tubo Ø 600	Tubo Ø 630	Tubo Ø 700	Tubo Ø 710	Tubo Ø 800	Tubo Ø 1000	Tubo Ø 1200	DN Innesto Easy Clip
1431658 City	1432658 City												Ø 160
	1T21658 Tech		1T11658 Tech										Ø 160
		1T11658 Tech											Ø 160

Applicazione su tubi in calcestruzzo/gres ID

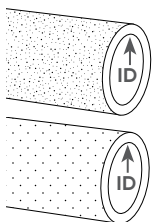

Tubo Ø 200	Tubo Ø 250	Tubo Ø 300	Tubo Ø 315	Tubo Ø 400	Tubo Ø 500	Tubo Ø 600	Tubo Ø 630	Tubo Ø 700	Tubo Ø 710	Tubo Ø 800	Tubo Ø 1000	Tubo Ø 1200	DN Innesto Easy Clip
		1C16058 Plus		1E16058 Plus	1H16058 Plus					1K16058 Plus			Ø 160
		1C16L58 Link		1E16L58 Link	1H16L58 Link					1K16L58 Plus			Ø 160
		1C20058 Link		1E20058 Link	1H20058 Link					1K20058 Link			Ø 200

Applicazione su tubi in plastica a parete strutturata ID

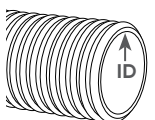

Tubo Ø 200	Tubo Ø 250	Tubo Ø 300	Tubo Ø 315	Tubo Ø 400	Tubo Ø 500	Tubo Ø 600	Tubo Ø 630	Tubo Ø 700	Tubo Ø 710	Tubo Ø 800	Tubo Ø 1000	Tubo Ø 1200	DN Innesto Easy Clip
	1432658 City												Ø 160
		1A16058 Plus		1E16058 Plus	1G16058 Plus	1H16058 Plus				1K16058 Plus			Ø 160
		1A16L58 Link		1E16L58 Link	1G16L58 Link	1H16L58 Link				1K16L58 Link			Ø 160
		1A20058 Link		1E20058 Link	1G20058 Link	1H20058 Link				1K20058 Link			Ø 200
		1Y16L58 Link		1Z16L58 Link									Ø 160 Ribassata
		1Y20058 Link		1Z20058 Link									Ø 200 Ribassata